

КАТАЛОГ 2020
УЛИЧНОЙ МЕБЕЛИ



Мы любим наши города и стараемся сделать их еще красивее, где бы они не находились.



ГОРОД

Общественные пространства городов характеризуются тем, что здесь человек соприкасается с историей. Мы рады, что дизайн наших изделий гармонично дополняет такие места. Это дает нам прекрасную возможность влиять на вкус горожан без каких-либо претензий на эксклюзив. Для МАФ маркет создание малых архитектурных форм – это своего рода культурная миссия. С их помощью мы меняем лицо города.



ДЕЯТЕЛЬНОСТЬ

Компания МАФ маркет является не только поставщиком высококачественной уличной мебели, но и партнером для всех, кто желает придать общественным местам интересный и нетрадиционный вид. Мэры больших и малых городов, расположенных в средней полосе и у побережья, архитекторы небольших компаний и крупные проектные бюро, строительные компании регионального значения и транснациональные корпорации, - мы обращаемся ко всем, нашей целью является создание совершенного проекта.

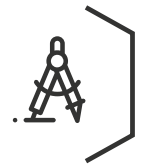

ДИЗАЙН

В основе наших разработок всегда лежит дизайнерский эскиз, концепция, исходя из которых сильная команда опытных и эрудированных специалистов создает эффектные и эффективные изделия. Продуманная функциональность, тщательная разработка и оптимальная себестоимость являются главными критериями, которые контролируются в течение всего процесса. Современный дизайн и харизма МАФ маркет являются визитной карточкой нашей продукции.

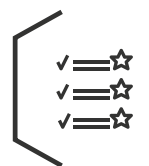

КАЧЕСТВО

Мы комбинируем высококачественные материалы, которые подвергаем дополнительному тестированию. В своей работе мы черпаем вдохновение из двух источников: многолетнего собственного опыта и постоянного стремления к инновации материала. Путём тщательного отбора, мы выбираем наилучшее. Функциональность, прочность и стоимость являются нашими основными критериями.

Парковые скамьи & кресла

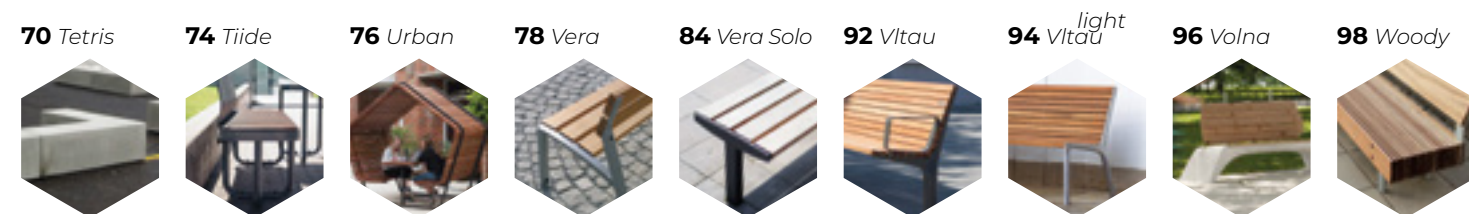

Урны

Навесы

Вазоны

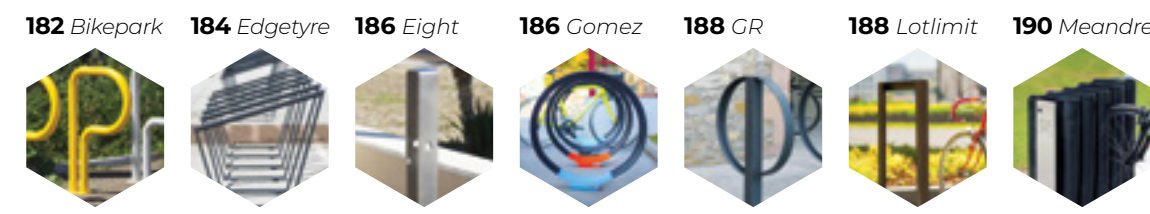
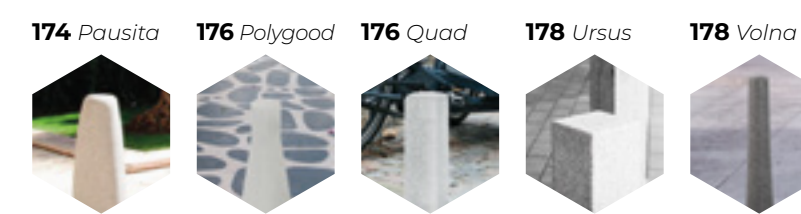
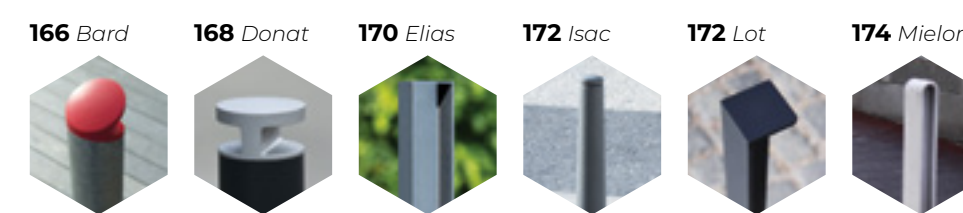

Ограждающие столбики

Велопарковки

Ограждения

Навигация

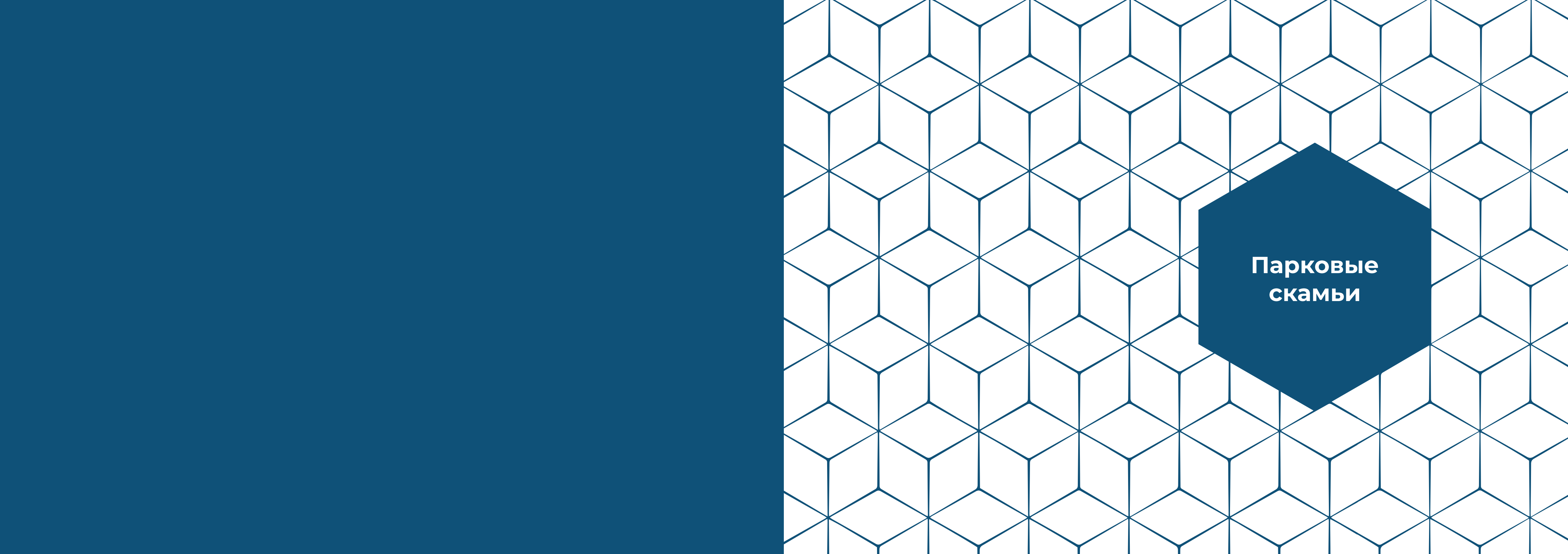

**Парковые
скамьи**

Bank

Дизайн: МАФ маркет

Мощный деревянный брус на визуально легкой стальной опоре - в этом контрасте была сосредоточена главная идея коллекции скамей Bank. Натуральные материалы, правильные пропорции, надежные и прочные крепления - все эти решения сделали Bank очень популярной серией. Базовое сечение бруса 70x150 мм используется во всех модулях скамей и это позволяет красиво комбинировать и сочетать как стандартные одиночные скамьи так и создавать из них сложные комбинации. Коллекция включает в себя 3 основных серии: Bank 1 - с продольным расположением бруса, Bank P - с поперечным расположением бруса и Bank Ring - радиусные решения с поперечным расположением бруса. Опоры скамьи и все соединительные элементы изготавливаются из горячеоцинкованной стали с покраской порошковой краской, ламели сидения из дерева. Рекомендуется монтировать скамью к поверхности с помощью анкеров.

Сталь



Дерево

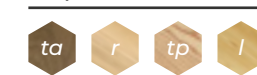

BANK LINE 1 BNK110

скамья

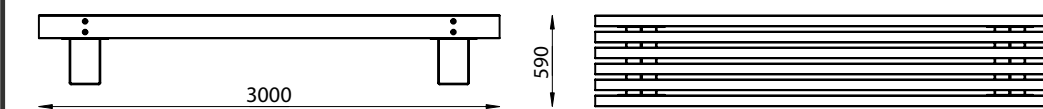

BANK LINE 1s BNK111

скамья

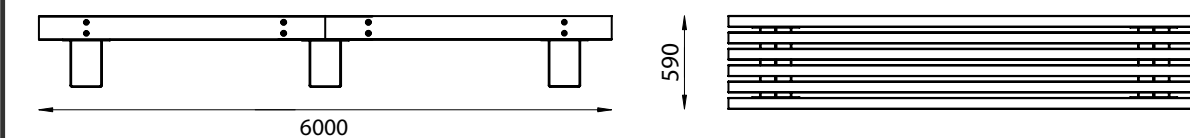

BANK LINE P BNK210

скамья



содержание



BANK LINE Ps BNK211

скамья

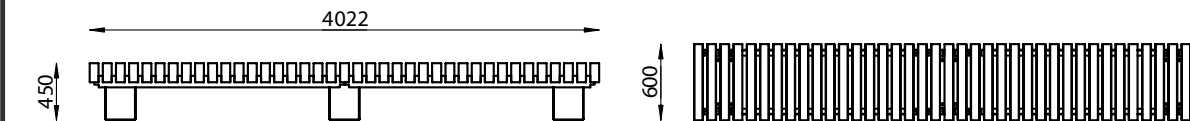



BANK LINE 1w BNK120
скамья

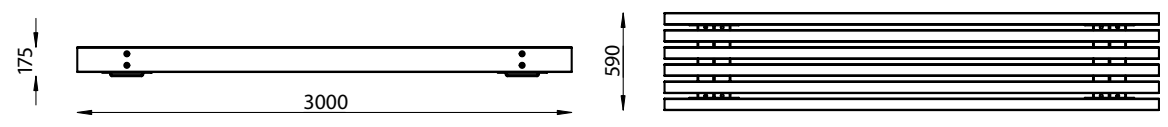

BANK LINE 1ws BNK121
скамья

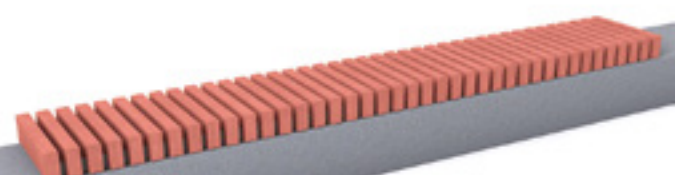
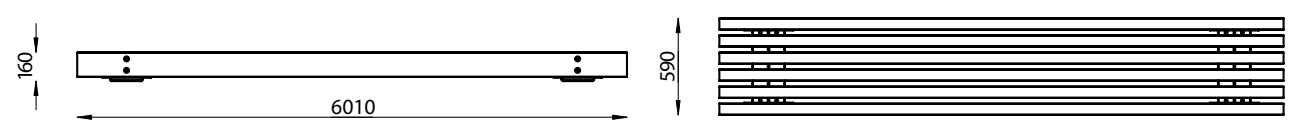

BANK LINE Pw BNK220
скамья

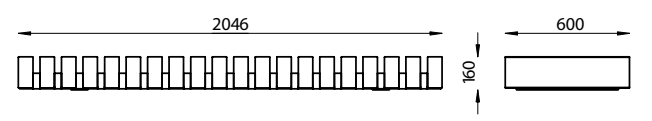

BANK LINE Pw 110 BNK230
скамья

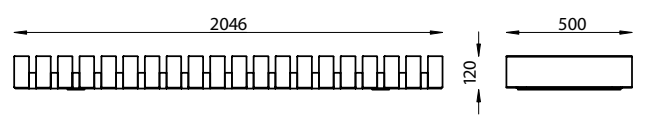

BANK LINE Pw 90 BNK240
скамья

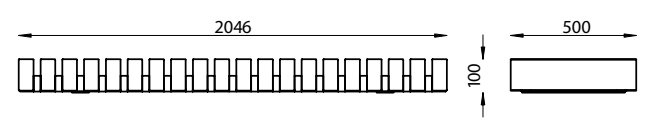

BANK LINE Pw 70 BNK250
скамья

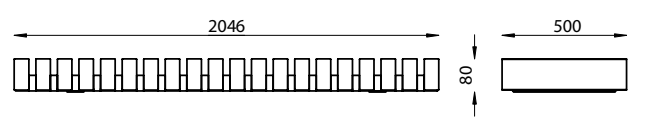

BANK LINE Pws BNK221
скамья

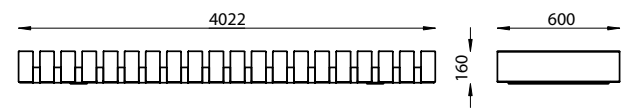

BANK LINE Pws 110 BNK231
скамья

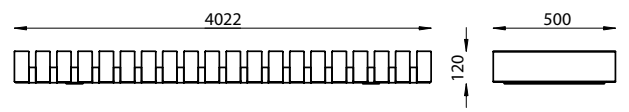

BANK LINE Pws 90 BNK241
скамья

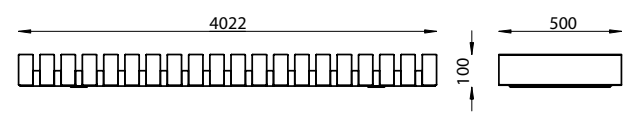

BANK LINE Pws 70 BNK251
скамья

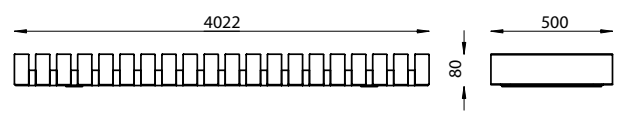

BANK LINE 1 L2 120 BNK132
скамья

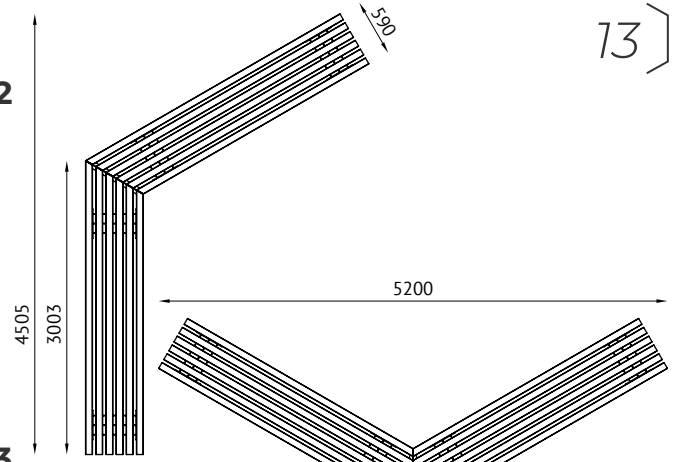
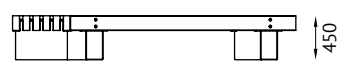

BANK LINE 1 L3 120 BNK133
скамья

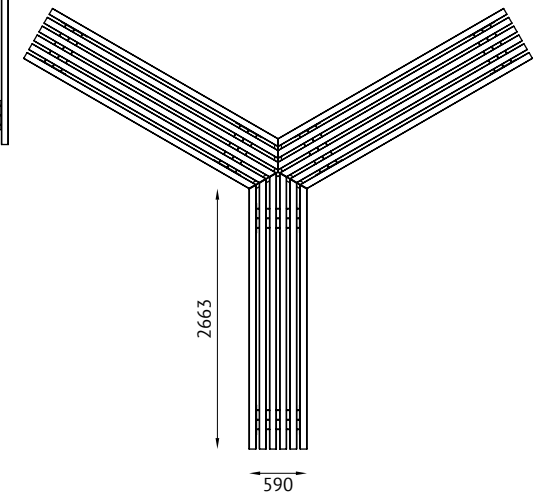
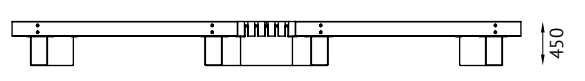

BANK LINE L4 90 BNK134
скамья 3000x2046

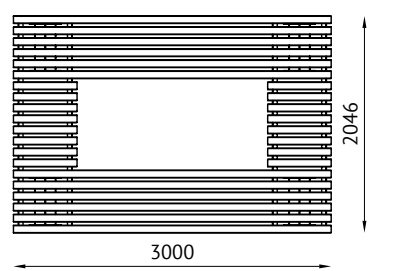
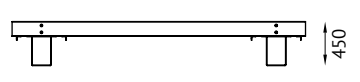

BANK LINE L4 90 BNK136
скамья 3000x2982

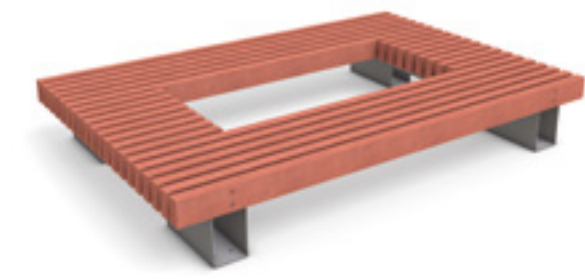
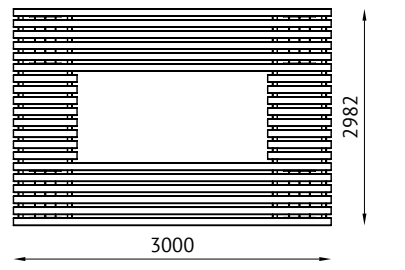
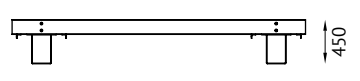



BANK RING 45R1500 BNK310
скамья изогнутая

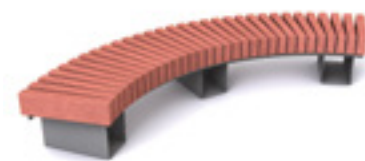
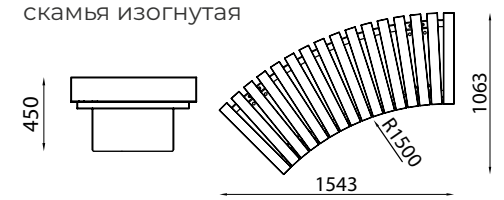

BANK RING 90R1500 BNK312
скамья изогнутая

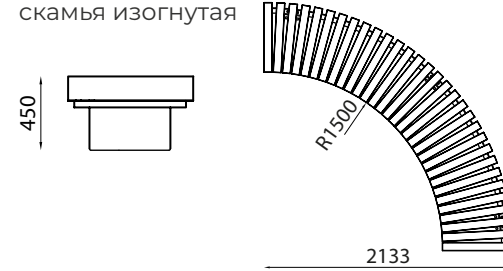

BANK RING 45R2000 BNK410
скамья изогнутая

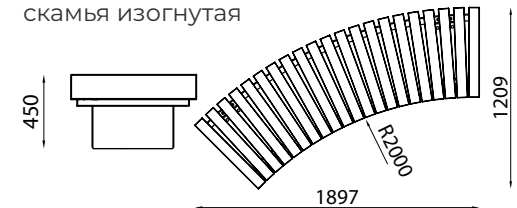

BANK RING 90R2000 BNK412
скамья изогнутая

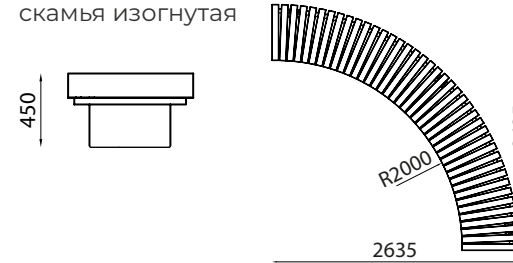

BANK RING R1500 BNK300
скамья круглая

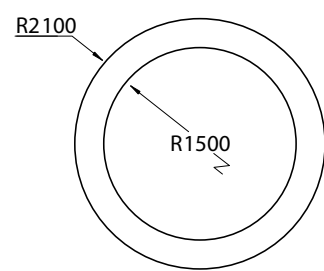
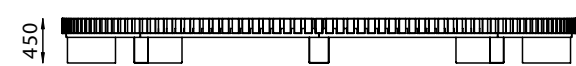

BANK RING R2000 BNK400
скамья круглая

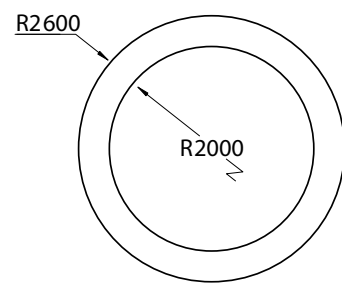
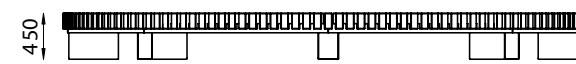

Спинка BANK LINE 1 BR 01 BN1100
600/1000/1200/2000/3000 мм



Спинка BANK LINE 1 BR 02 BN1200
600/1000/1200/1500 мм



BANK LINE 1 ARM BNA100
подлокотник



Спинка BANK Line P BR1
600/1200/1500/2000/3000 мм

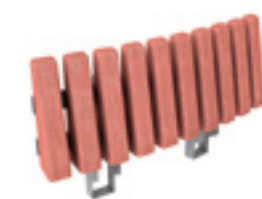

Спинка BANK RING
1500/2000 мм



Спинка BANK Line P BR2
600/1200/1500/2000/3000 мм





Blocq

Дизайн: David Karásek

Массивный блок, уложенный на острых боковинах, - такой контраст наиболее ярко проявит себя на общественном пространстве. Эффект подчеркивают щедрые пропорции, особенно мощно проявляющиеся в длинных рядах, составленных из нескольких модулей. Монументальные варианты несложных форм без опорной спинки, а также практичные и комфортные версии с опорной спинкой можно устанавливать и в противоположном направлении. Серию дополняют одноместные сиденья конической формы.

Массивные опорные ножки и кронштейны опорной спинки выполнены из оцинкованной стали, окрашенной порошковой краской. Деревянные ламели и доски образуют сиденье и опорную спинку и имеют скрытую анкеровку к несущей конструкции.

Данная модель серии Blocq представляет собой скамью на центральной ножке с опорной спинкой, сиденье и спинка из древесины, стальные опоры. Может быть выполнена с использованием массива сосны, тропического дерева или термоясеня.

Сталь



Дерево



LBQ112
табурет

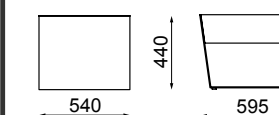

LBQ110
скамья

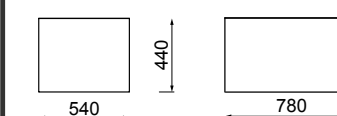

LBQ210
скамья

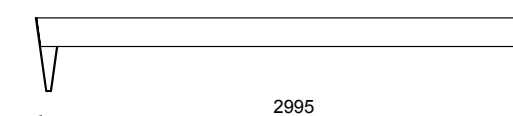

LBQ120/LBQ121/LBQ122
скамья

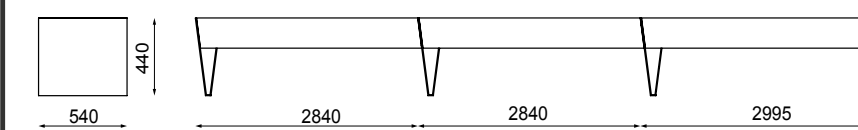

LBQ150
скамья

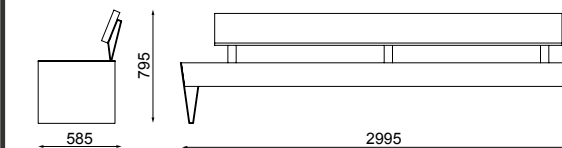



LBQ150-10
скамья

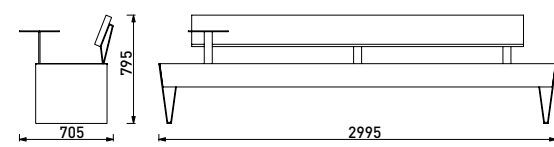

LBQ150-30
скамья

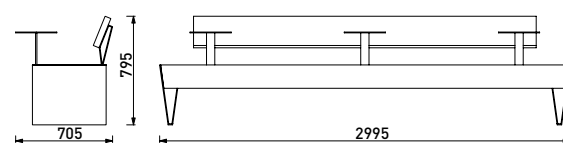

LBQ155-10
скамья

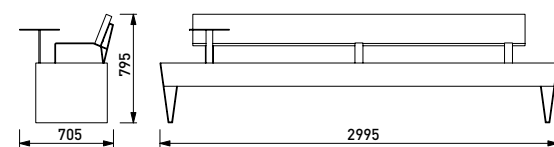

LBQ155
скамья

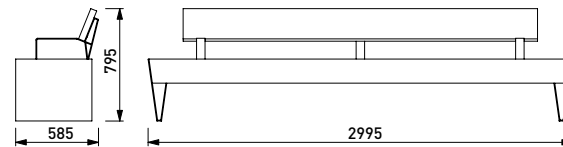

LBQ156
скамья

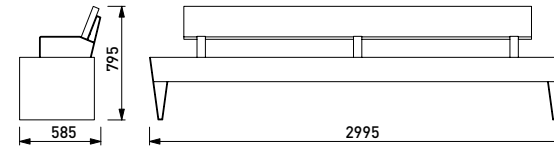

LBQ170
скамья

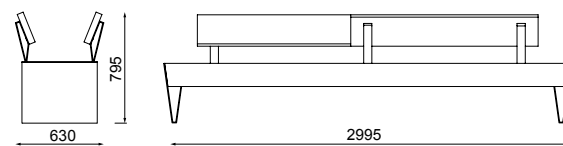

LBQ170-20
скамья

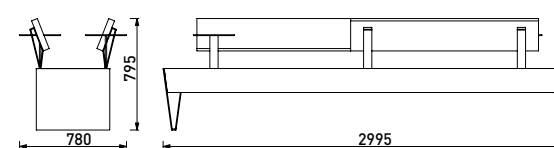

LBQ175
скамья

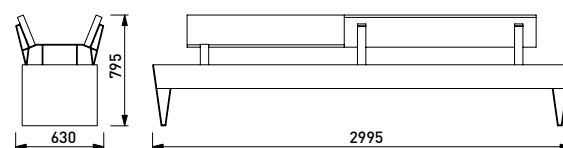

LBQ500
скамья

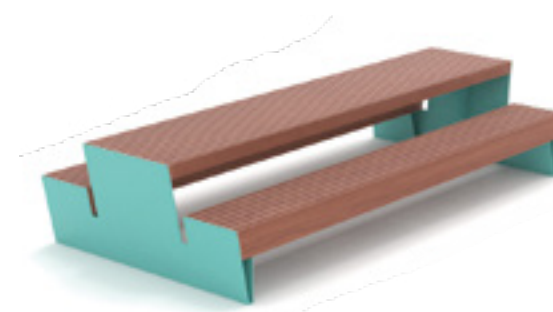
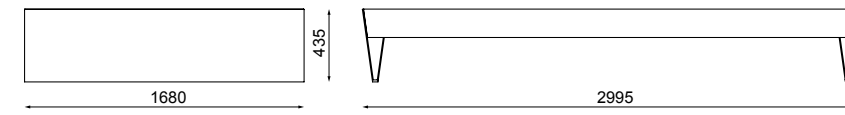

LBQ962
комплект для пикника

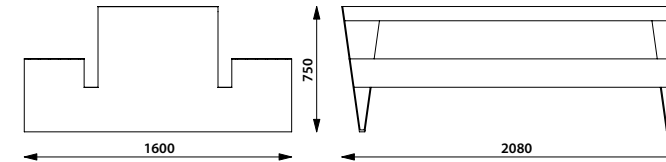

LBQ960

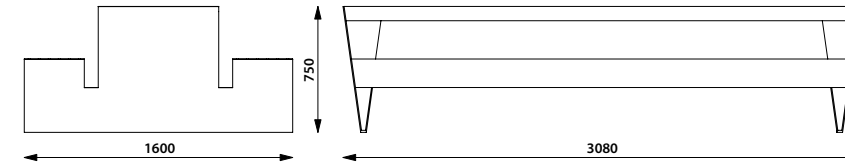

Bussaco

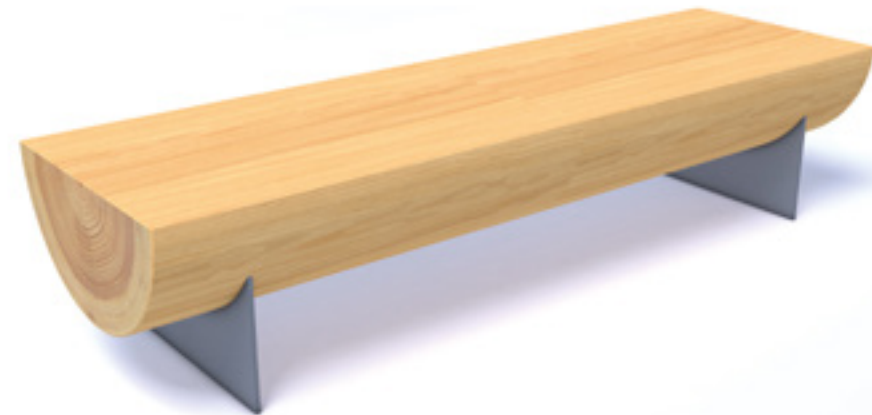

BUSSACO BUS110
скамья

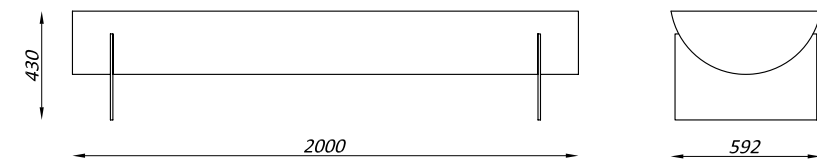

Дизайн: Pedro Martins Pereira, Mario Olivera

Нет ничего совершеннее формы, созданной природой. Поэтому естественность и массивная брутальность цельного ствола дерева легли в основу дизайна коллекции Bussaco. Никакой клееной древесины, мощные и тяжелые бруски с присущими природному массиву дерева сучками, трещинками и неровностями, толстые и простые по форме стальные элементы покрытые горячим цинком и порошковой краской (также возможно использование стали Cor-ten), всё это в совокупности создает законченный образ коллекции, которая найдет отличное применение в проекте парка или создания зоны отдыха в уединенном месте.

Сталь



Дерево

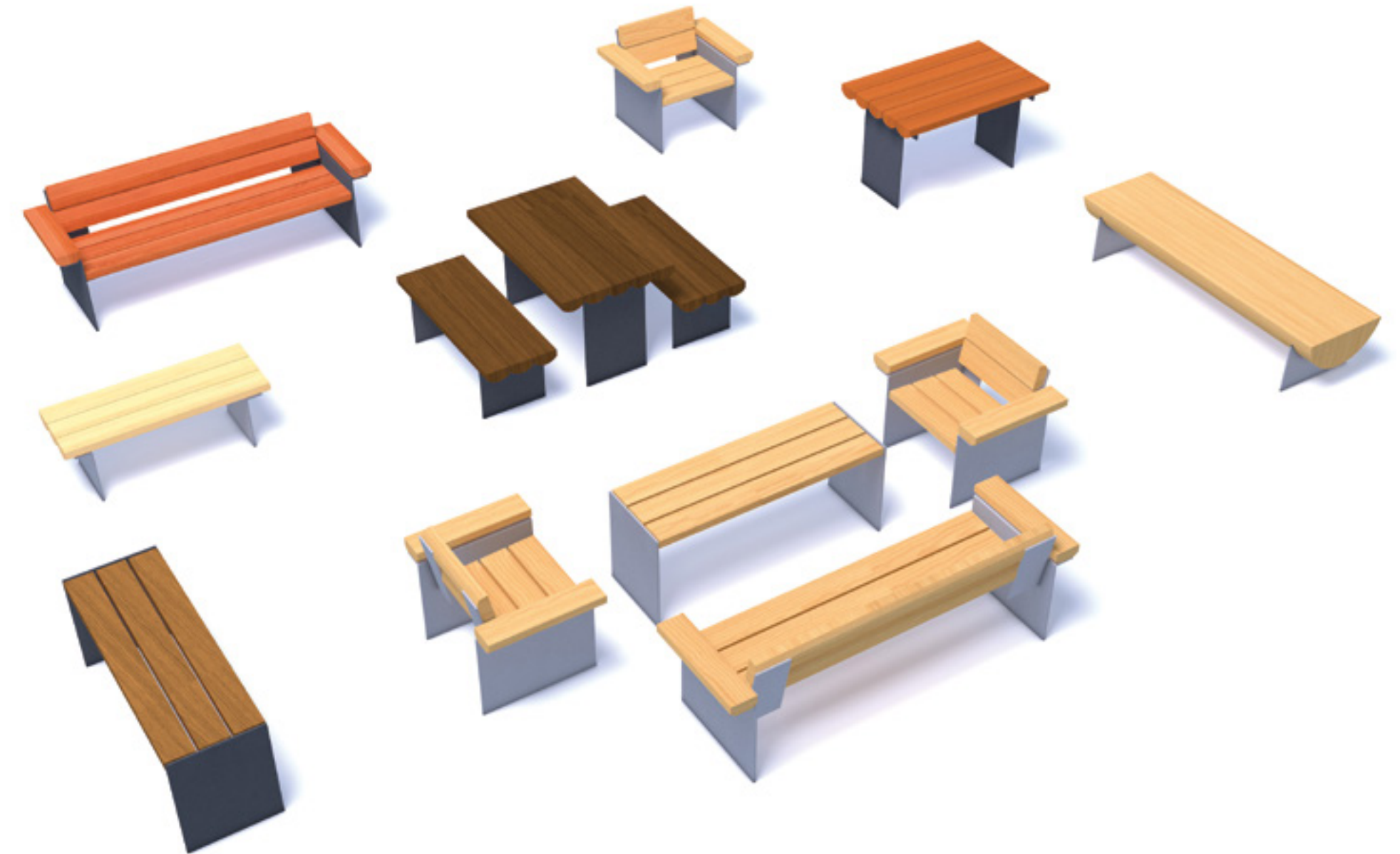



BUSSACO M BUS252
уличное кресло

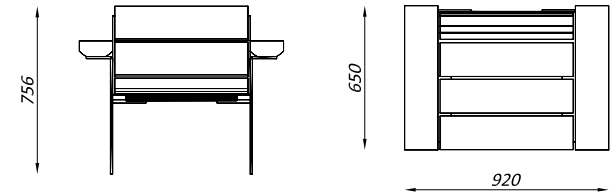

BUSSACO S BUS370
стол уличный

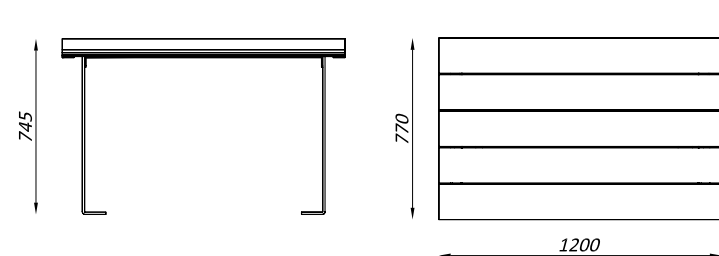

BUSSACO M BUS250
скамья

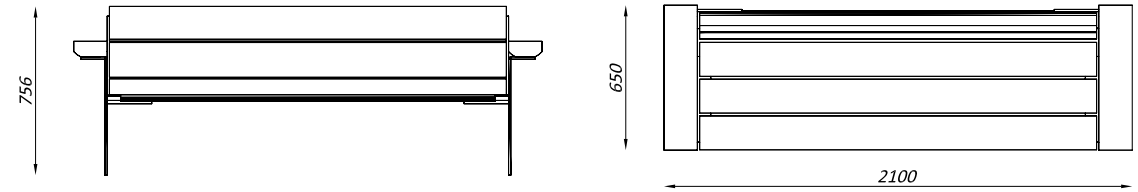

BUSSACO BUS720
комплект для пикника

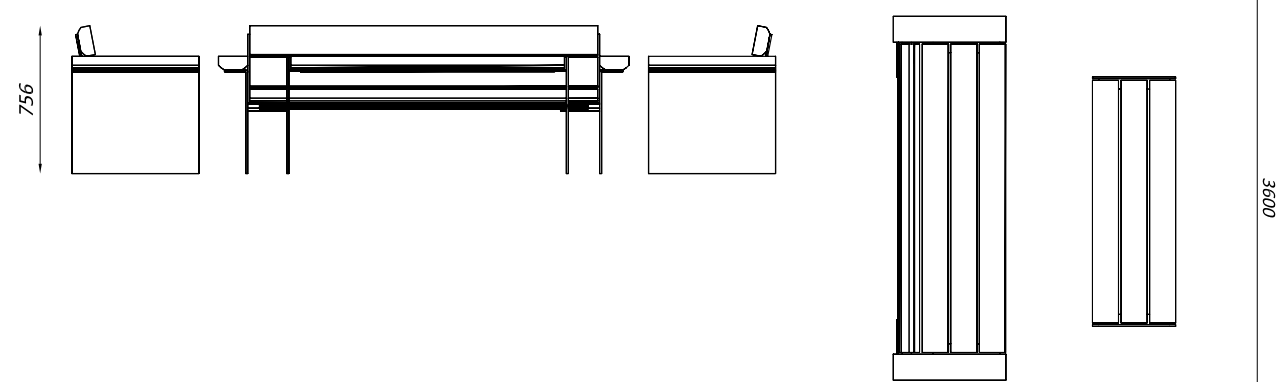

BUSSACO M BUS270
стол уличный

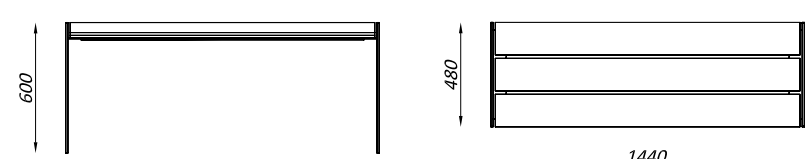

BUSSACO BUS730
комплект для пикника

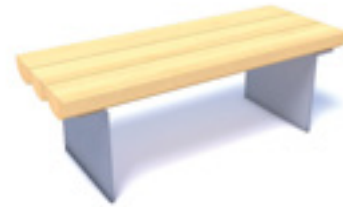
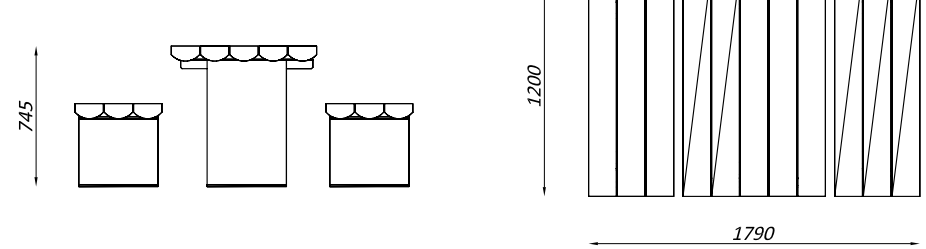

BUSSACO S BUS310
скамья

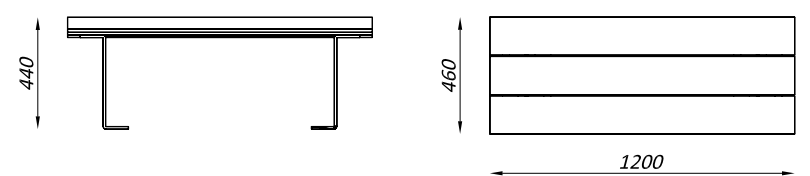

Emau



Дизайн: David Karásek, Viktor Šašínska

На смену заслуженной и полюбившейся многим серии скамей Diva была создана коллекция Emau. Сохранив форму и стилистику был изменен подход к изготовлению опор скамей. Опоры для Emau изготавливаются из литого алюминия, что делает их практически вечными и минимизирует затраты на обслуживание. Кроме того, опоры стали чуть более элегантными, а сама скамья стала выглядеть чуточку дороже и стильнее, совсем чуть-чуть, но достаточно для того, чтобы привнести в проект больше лоска.

Алюминий



Дерево

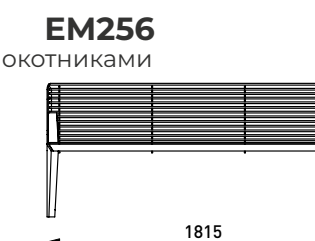
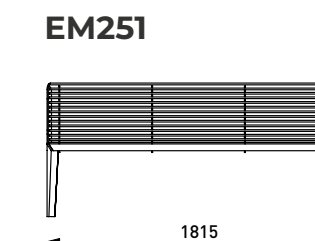
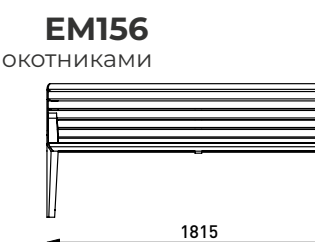
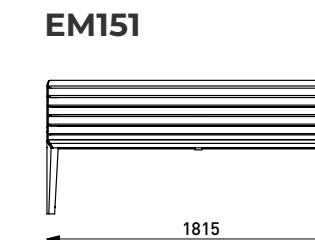

Emau Solo

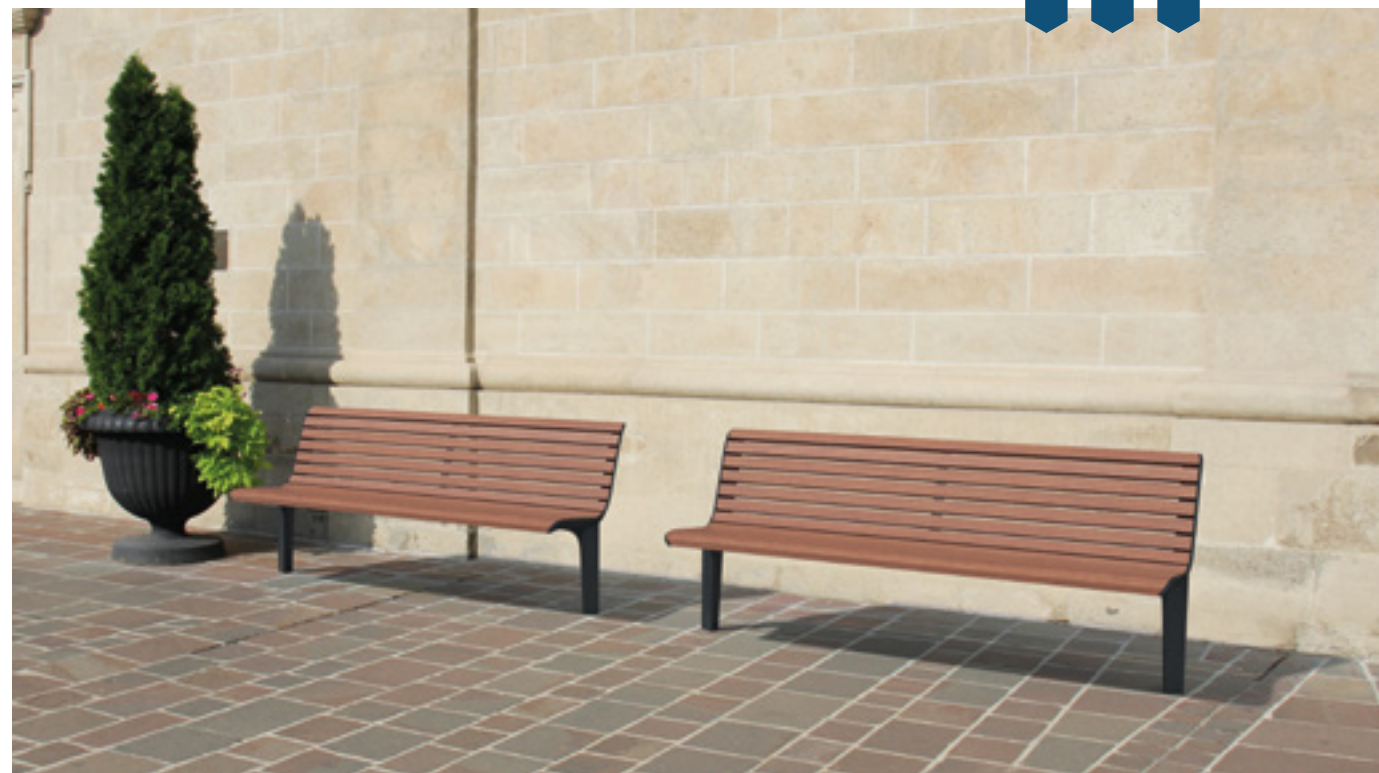

Дизайн: David Karásek, Viktor Šašínska

Когда есть желание создать очень светлый и легкий, наполненный воздухом проект городского пространства, то дизайн скамей Emau Solo будет отличным решением. Всего две опоры, которые монтируются к земле ниже уровня мощения, уменьшают количество вертикалей и дают больше пространства. Опоры изготавливаются из литого алюминия, а общий дизайн серии являет собой эволюцию дизайна скамей Diva Solo.

Алюминий



Дерево

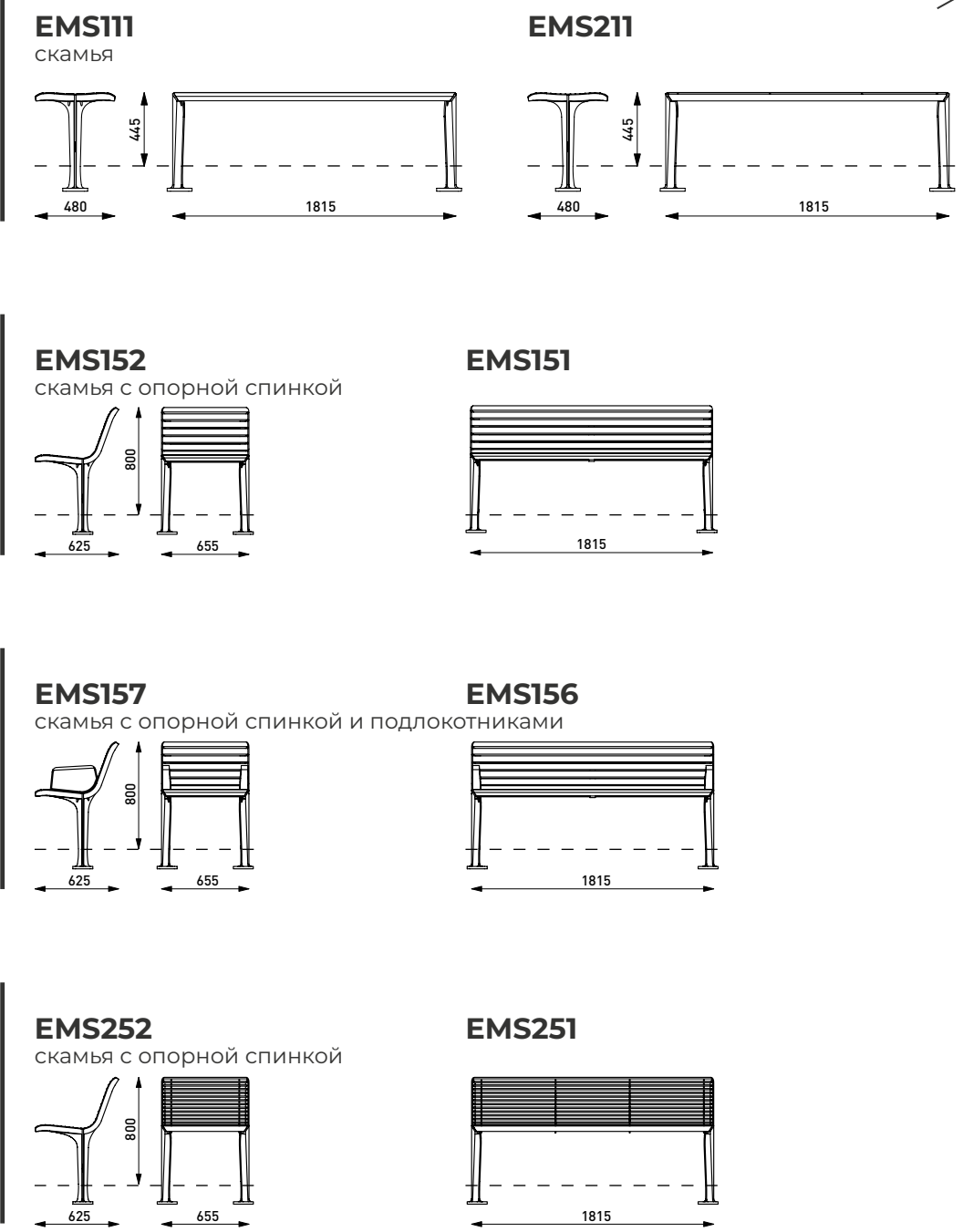



Emalu Solo



EMS257
скамья с опорной спинкой и подлокотниками

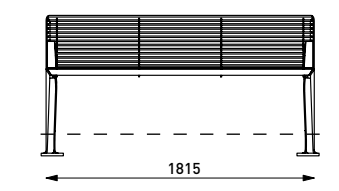

EMS256

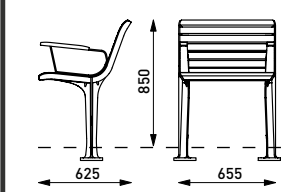

EMS357
скамья с опорной спинкой и подлокотниками

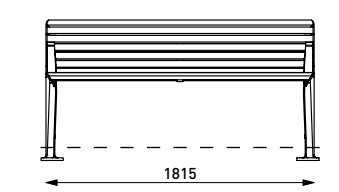

EMS356

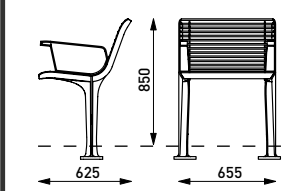

EMS457
скамья с опорной спинкой и подлокотниками

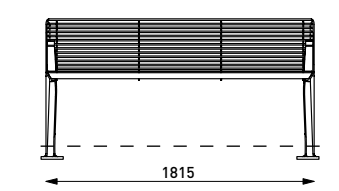

EMS456



Дизайн: МАФ маркет

Все скамьи из коллекции Garden Ring (GR) имеют стильный и оригинальный дизайн. Элегантная форма опоры скамьи создает впечатление визуальной легкости. Каркас может быть выполнен как из нержавеющей стали, так и из черного металла. Сидение и спинка изготавливаются из термомасла, которое покрывается в два слоя маслом Осто или акации также с пропиткой маслом. Крепление производится на поставляемый в комплекте со скамьей закладной стальной элемент, который бетонируется в землю.

Сталь



Дерево



GR S20 B
скамья со спинкой

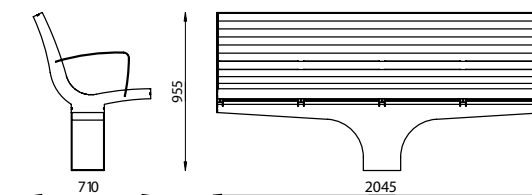

GR S20 BA
/ и подлокотниками

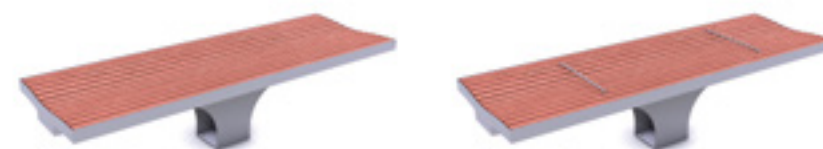
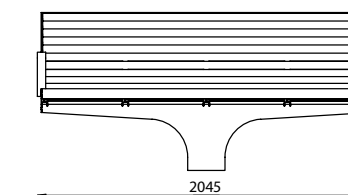

GR S20
скамья без спинки и подлокотников

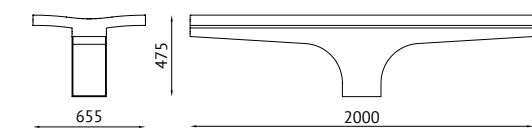

GR S20 L
/ с элементами против лежания

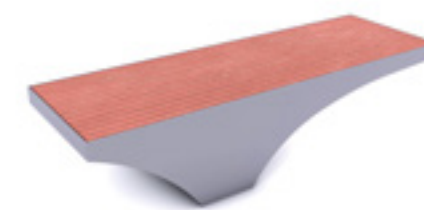
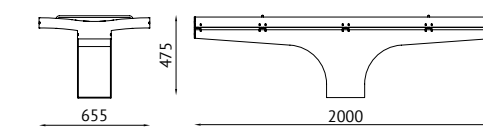

GR S50
скамья без спинки и подлокотников

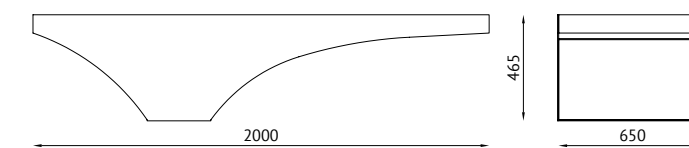

Kubik



Дизайн: МАФ маркет

Простое не значит примитивное. Дизайн скамей Kubik отлично доказывает это. Четкие плоские грани, правильные пропорции, красивые фактуры бетона, прочные и удобные сидения из дерева, все это в сочетании создает отличную комбинацию решений для скамьи Kubik. Основание скамьи производится из бетона и может иметь три разных цвета: белый, серый и темно-серый. Спинка и сидение выполняются из термообработанного массива сосны, ясеня или лиственницы и покрываются защитным маслом в два слоя. Скамья не требует дополнительного крепления к поверхности мощения.



Kubik 01 KBK110

скамья

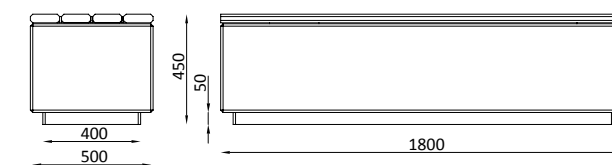

Kubik 01 KBK111

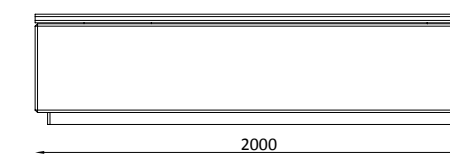

Kubik 02 KBK120

скамья

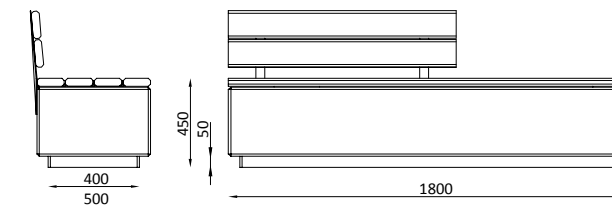

Kubik 02 KBK121

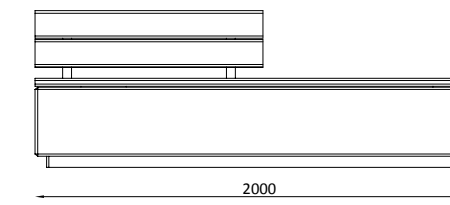

KUBIK 03 KBK030

скамья

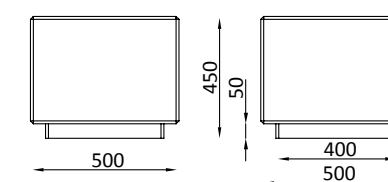

Kubik 04 KBK010

скамья

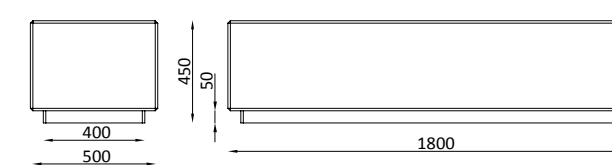

Kubik 04 KBK011

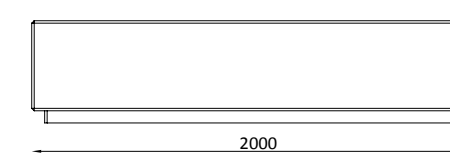



Kubik 05 KBK210
скамья

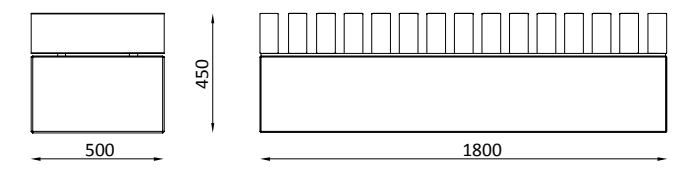

Kubik 05 KBK211

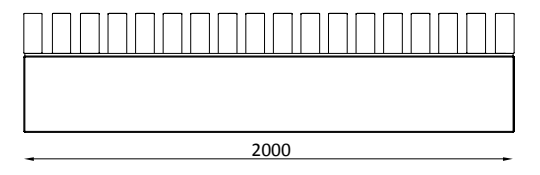

Kubik 06 KBK220
скамья

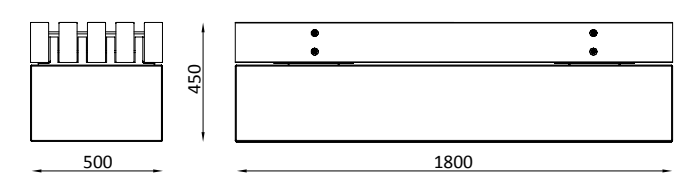

Kubik 06 KBK221

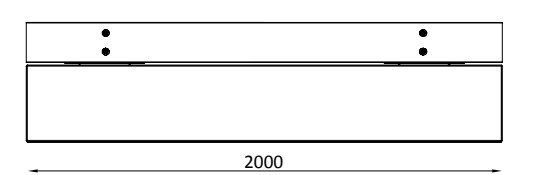

Kubik 07 KBK230
скамья

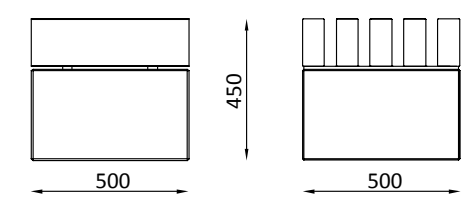

Landscape



Дизайн: David Karásek

Садово-парковая скамья. Продольные секции ламелей из древесины образуют длинные, ровные и изогнутые линии. Палисад опорной спинки, как контрапункт, исчезающий за сиденьем. Выразительный силуэт профиля боковины. Односторонняя и двухсторонняя скамья без опорной спинки, скамья с повышенной опорной спинкой, в сочетании с иными элементами, создают серию экстерьерной мебели для сидения, дизайн которой не подчиняется обычным стандартам и сам по себе становится частью ландшафта. Варианты применения: скамья с короткими секциями или длинный разделяющий элемент, комбинирующий функцию сидения. Все модели доступны в прямых и изогнутых вариантах, поставляемых в пяти основных радиусах. Благодаря их комбинациям с различными по длине прямыми секциями, можно создать практически любую изогнутую композицию. Определенные ограничения, связанные со свойствами примененной древесины, имеет лишь радиус изгиба 10000мм.

Массивные стальные оцинкованные опоры несут прочные горизонтальные деревянные ламели, уложенные на сиденье. На опорной спинке ламели располагаются вертикально. Все варианты имеют боковины с выразительным профилем, изготовлены из оцинкованной стали, окрашенной порошковой краской.

Сталь



Дерево

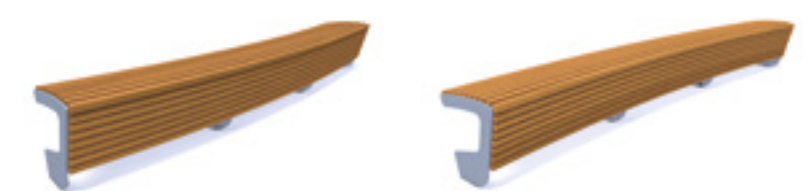

LDP110
скамья



LDP111
скамья

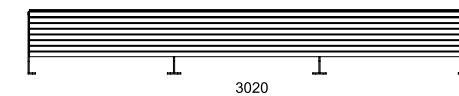

LDP111-e5
скамья изогнутая

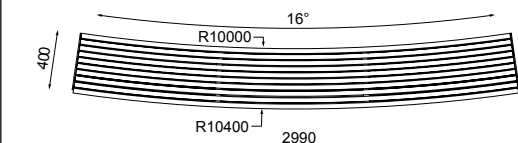

LDP111-a5
скамья изогнутая

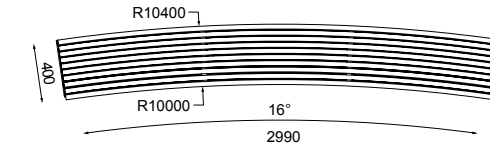

LDP120
двухсторонняя скамья



LDP121

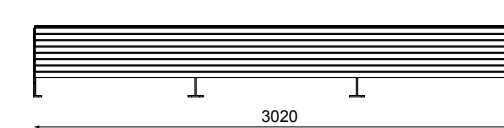

LDP121-5

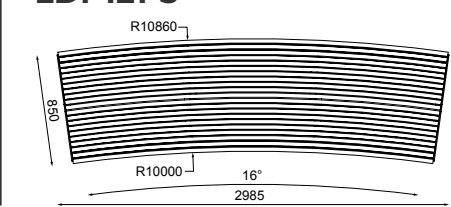



Landscape



LDP150
Высокая скамья

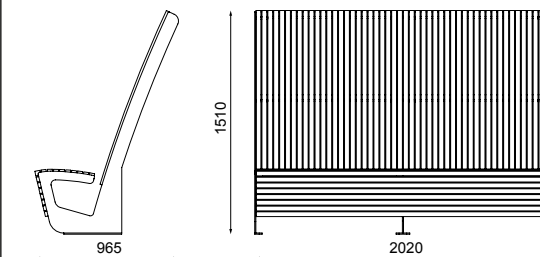

LDP151
Высокая скамья

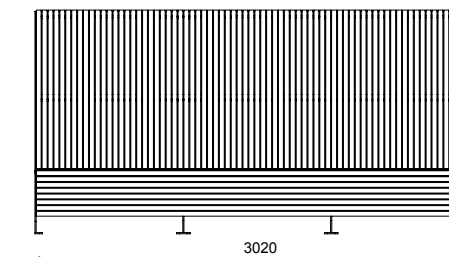

LDP151-a5
Высокая скамья изогнутая

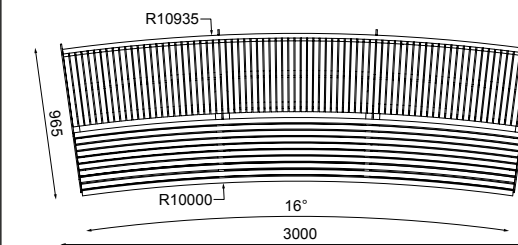

LDP151-e5r
Высокая скамья изогнутая

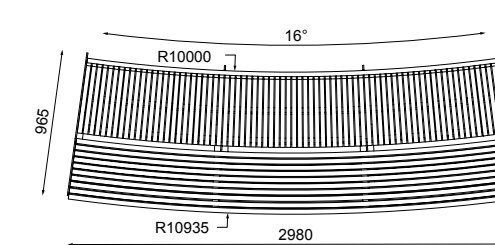

Landscape compact

Дизайн: David Karásek, Viktor Šašíka

Серию Landscape продолжает система мебели для сидения. Выразительный боковой силуэт с характерным разрывом между сидением и спинкой определяет основную форму. Отдельные модули этого конструктора можно бесконечно комбинировать, создавая разнообразные протяженные комплекты с дугообразными и прямыми секциями. Дополнить их можно и отдельными скамьями и сидениями обычной длины.

Стальная оцинкованная конструкция окрашена порошковой краской. Сидение и спинка образованы поперечными ламелями из твердой древесины. Одиночные скамьи и целые комплекты установлены на поверхность с помощью болтов.

Сталь



Дерево



1



LPC110
скамья без спинки

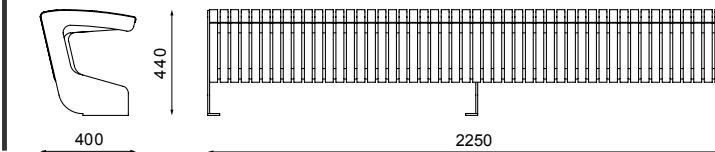

LPC110-a

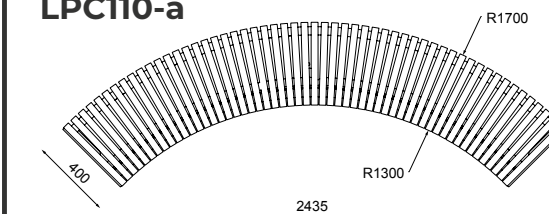

LPC110-e

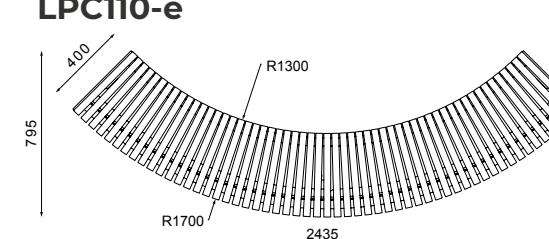

LPC122
кресло

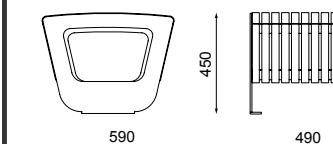

LPC120
скамья без спинки

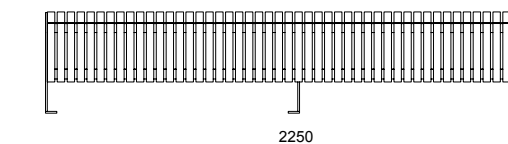

LPC120-ae

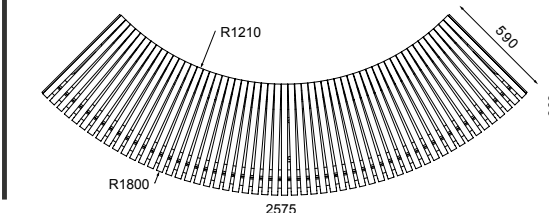



LPC152
кресло со спинкой

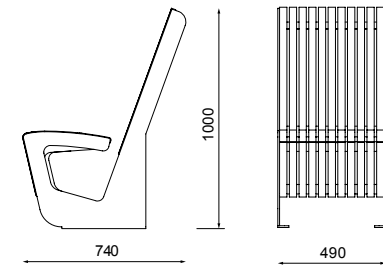

LPC150
скамья со спинкой

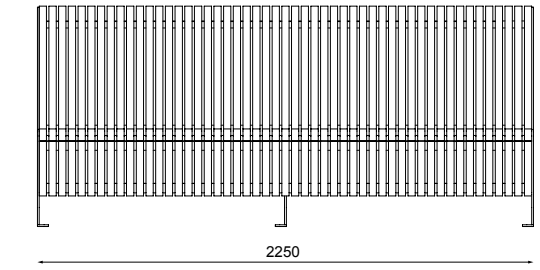

LPC150-a
скамья изогнутая

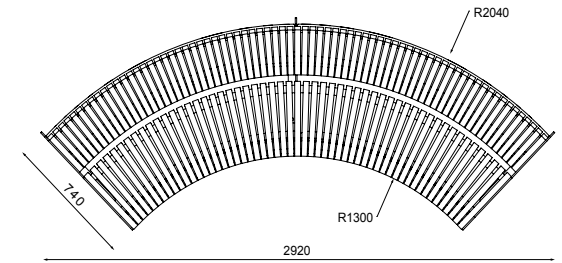

LPC150-e
скамья изогнутая

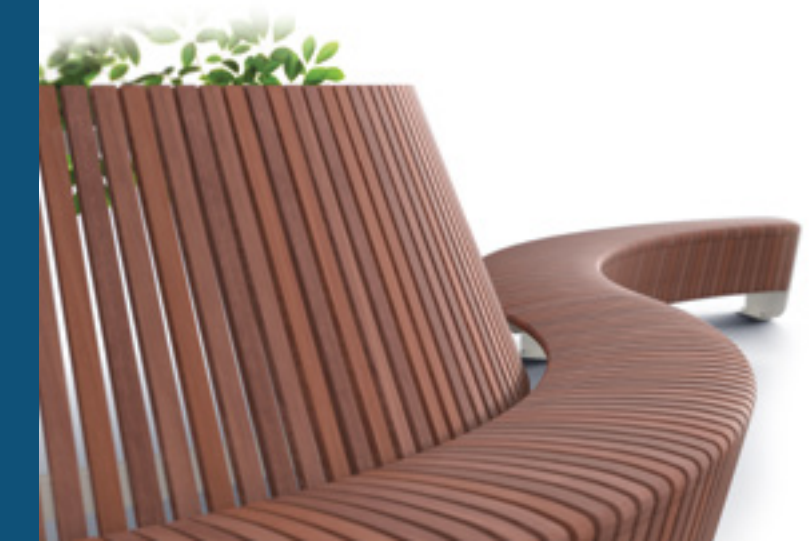
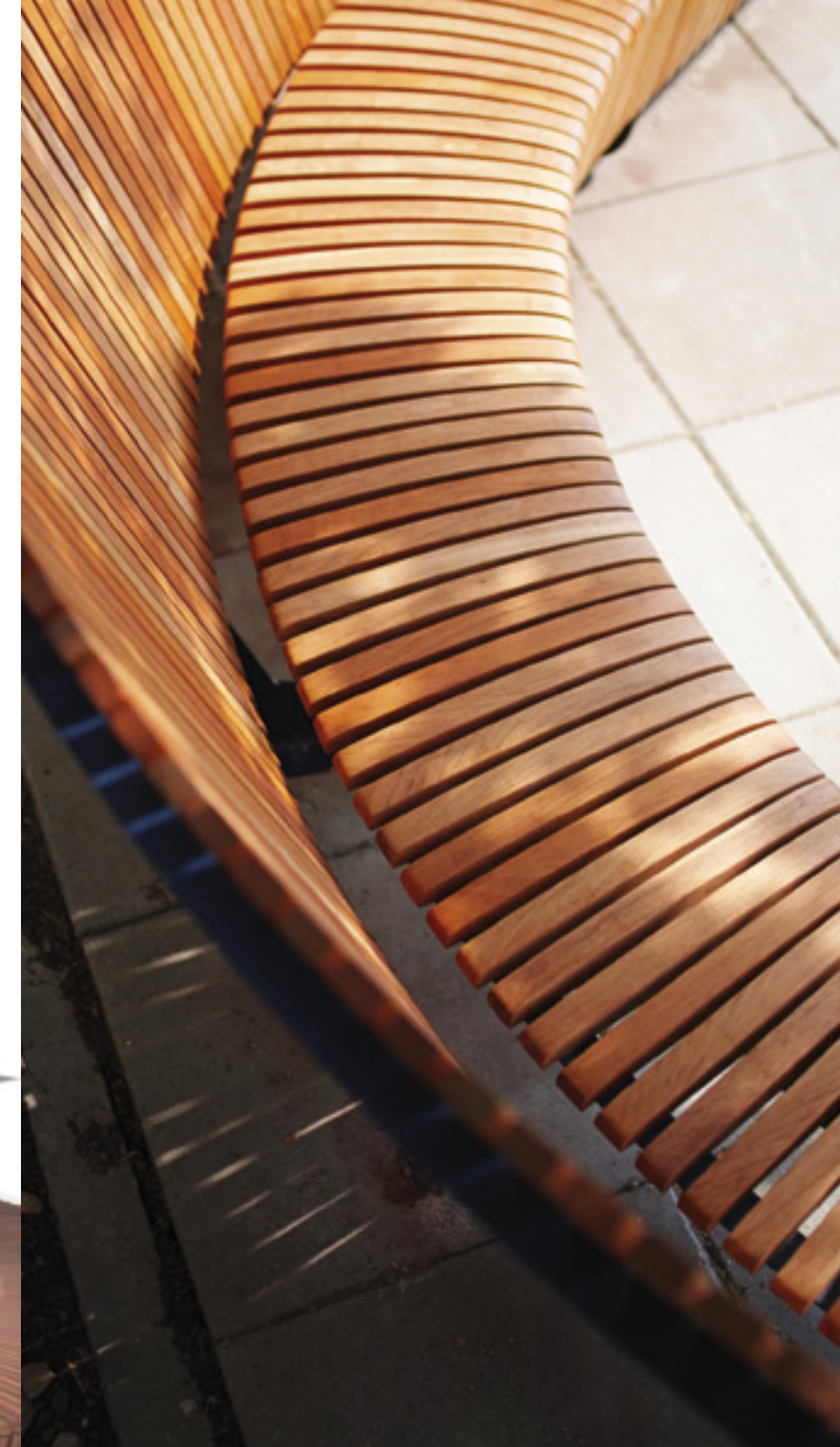
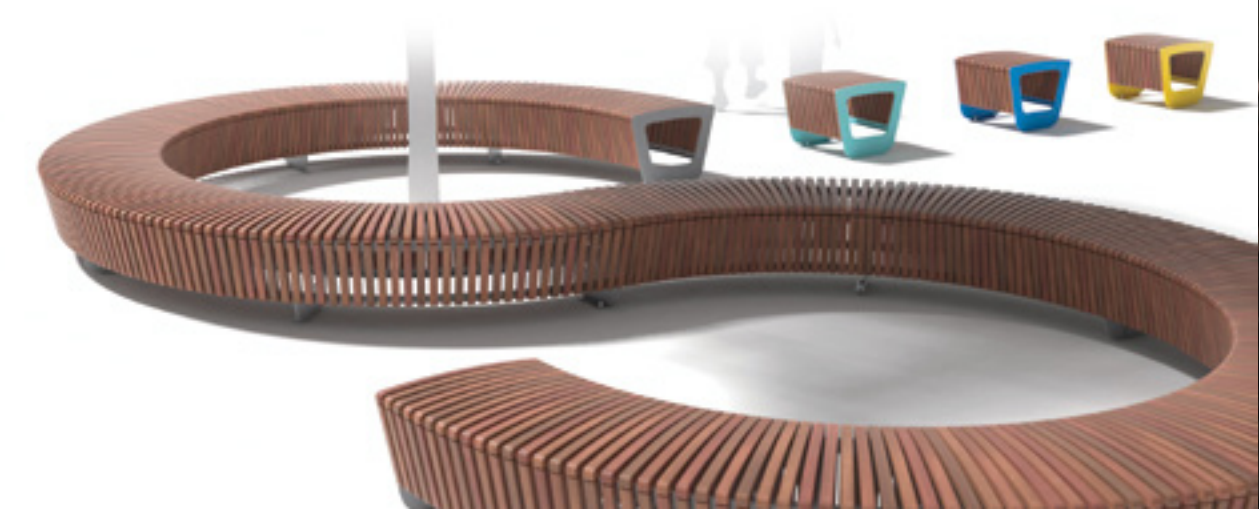
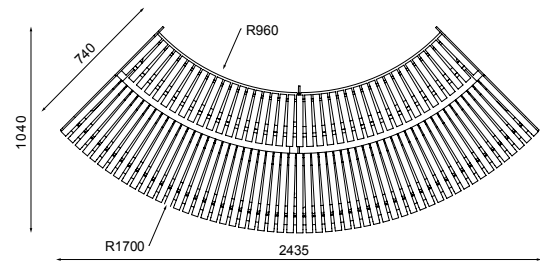

Limpido



Дизайн: Roman Vrtiška

Превосходная прочная конструкция из стальных стержней создает изысканный профиль стильной скамейки, изготавливаемой с опорной спинкой или без нее. В парке, на исторической площади или по соседству с любым объектом современной архитектуры эта скамья выглядит безупречно, благодаря сверхестественно прозрачному эффекту.

Сварная конструкция из оцинкованных стальных стержней окрашена порошковой краской. Жесткая анкеровка к основанию.

Сталь



LLP205
кресло

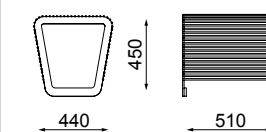

LLP225
скамья

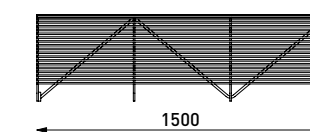

LLP226
скамья

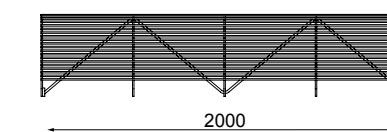

LLP235
кресло

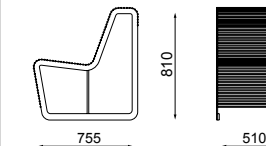

LLP255
скамья

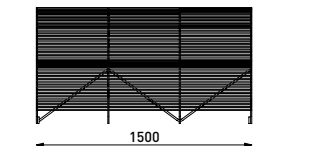

LLP256
скамья

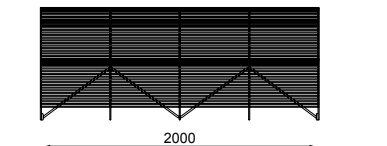

Manta



Дизайн: Lucie Koldová

Manta - именно такой элемент общественного пространства отвечает потребностям современной жизни и предлагает свежее решение для совмещения работы и отдыха. Мягкие кривые линии повторяют движение воображаемых волн, воплощающих как рабочий процесс, так и расслабленную релаксацию. Manta - это комплексный минималистический объект, который послужит столом, скамейкой, или рабочей поверхностью. Прекрасно подойдет для всех типов общественных помещений, станет выразительным акцентом как в интерьере, так и на улице. Оживит просторное открытое пространство, прихожую или широкий коридор, а также сад, небольшой парк, площадь между зданиями или атриум. С Manta вы можете создать личный оазис для концентрации или расслабления практически в любом месте.

Тонкое, но прочное оцинкованное стальное основание, поддерживающее верхний изогнутый алюминиевый лист. Все части продукта окрашены порошковой краской. Продукт доступен как с креплением на асфальт, так и без него.

Сталь



Алюминий



MNT210
стол

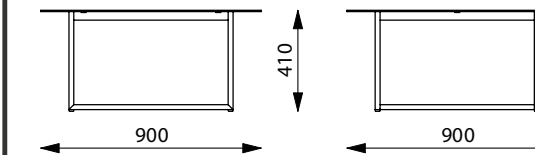

MNT250
кресло

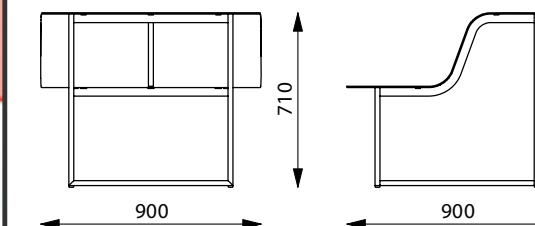

MNT270
кресло со столом

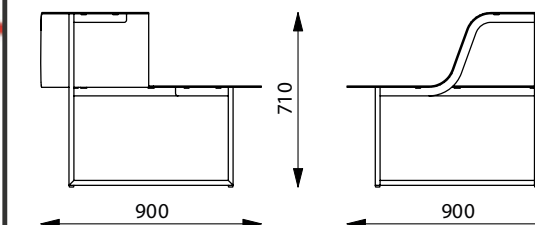

MNT290
кресло со столом

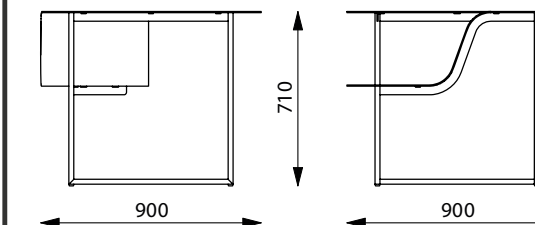

Miela



Дизайн: David Karásek, Radek Hegmon.

Дизайн достиг своей цели - изысканность в целостности и деталях. Харизма скамьи определяется прежде всего благодаря модели каркаса боковины, которая подчеркивается также закругленной верхней ламелью спинки. Это заботливо и тщательно изготовленная скамья, силуэт которой как будто парит над тротуарной плиткой и создает соответствующий противовес в самых ценных исторических местах города, также может и очеловечить современный район города наполненный бескомпромиссной архитектурой. Боковина скамьи изготовлена из алюминиевого сплава методом литья под давлением, сиденье и спинка выполнены из ламелей из древесины твердых пород. Оригинальное и прочное крепление к поверхности.

Алюминий



Дерево

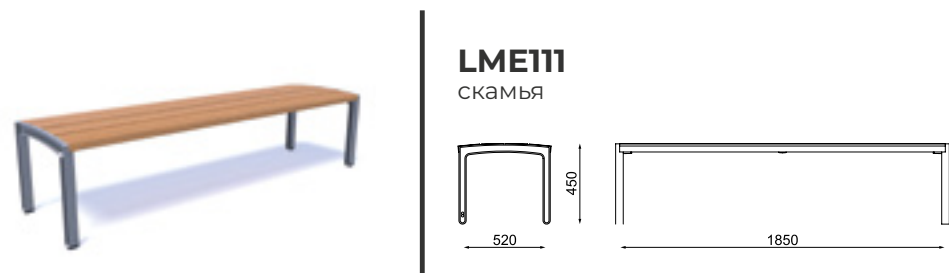

LME111
скамья



LME113
скамья

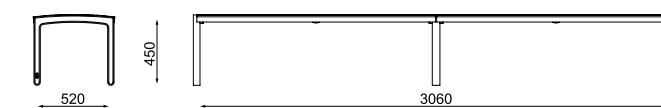

LME152
кресло

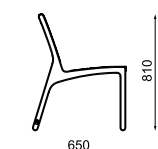

LME151
скамья

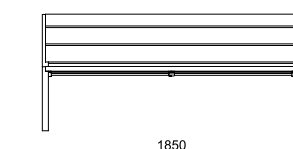
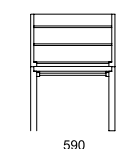

LME153
скамья

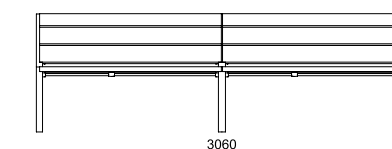

LME157
скамья

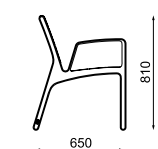

LME156
скамья

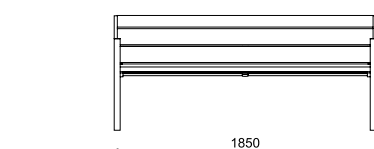
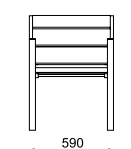

LME158
скамья

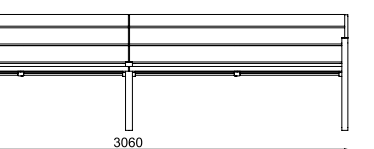
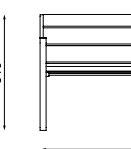
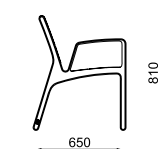

Polygood



Дизайн: POLYGON

Пересекающиеся грани в коллекции скамей Polygood дают великолепное сочетание бетонных плоскостей и дерева. Мощное и прочное основание выглядит очень легким. Выходящие на фасад скамьи грани подчеркивают изящность решения. Сидение из массива дерева твердых пород слегка оторвано от плоскости скамьи и это придает скамье еще больше визуальной легкости. Основание скамьи выполнено из архитектурного бетона. Сидение и спинка из массива термообработанного ясеня с покрытием маслом.

Бетон



Дерево



МАФ маркет



L2110
скамья

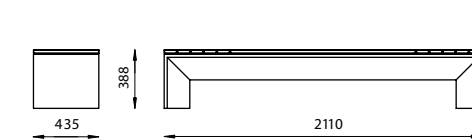

L2110B
скамья со спинкой

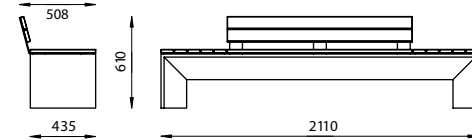

L435
скамья

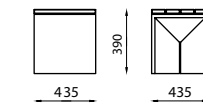

L699
скамья

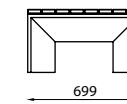

L1411
скамья

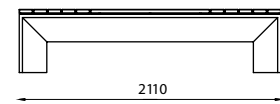

IR495
скамья радиусная

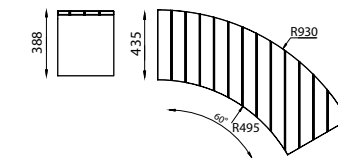

IR930
скамья радиусная

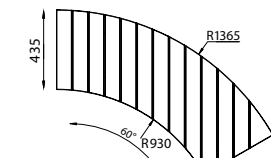

IR1365
скамья радиусная

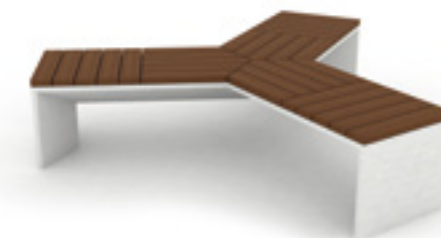
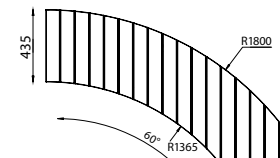

Polygood Tri
скамья

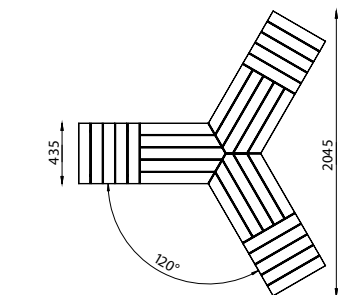
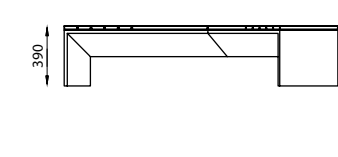

Portiqoa

Дизайн: David Karásek, Radek Hegmon

Идеальная скамья для тех, кто любит изящные формы. Мягко изогнутые боковины, изготовленные из алюминиевого сплава, имеют интересный диагональный профиль каркаса, чтобы создать захватывающую оптическую иллюзию. Скамья касается земли только узким краем профиля и под некоторыми углами зрения ее линии кажутся невозможно тонкими для такого изделия. Деревянные ламели закрывают угол арки ниже сиденья, в том числе и для того, чтобы существенно укрепить всю конструкцию. Боковины изготовлены из алюминиевого сплава; сиденье и спинка из ламелей из массива дерева твердых пород. Оригинальное и прочное крепление к поверхности.

Алюминий



Дерево



PQA112
табурет

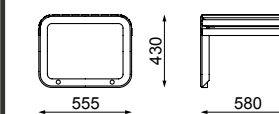

PQA111
скамья

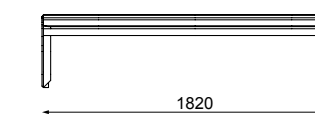

PQA152
кресло

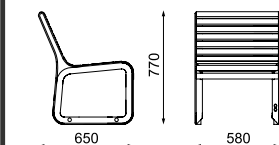

PQA151
скамья

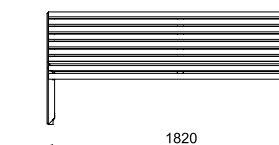

PQA113
скамья

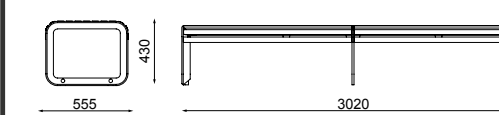

PQA154
скамья

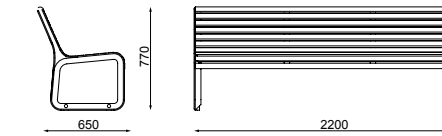

PQA157
кресло

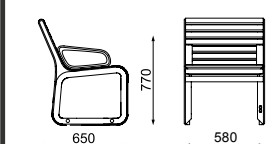

PQA156-02
скамья

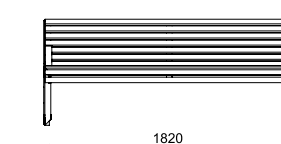

PQA156-03
скамья

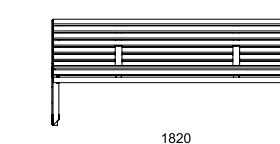

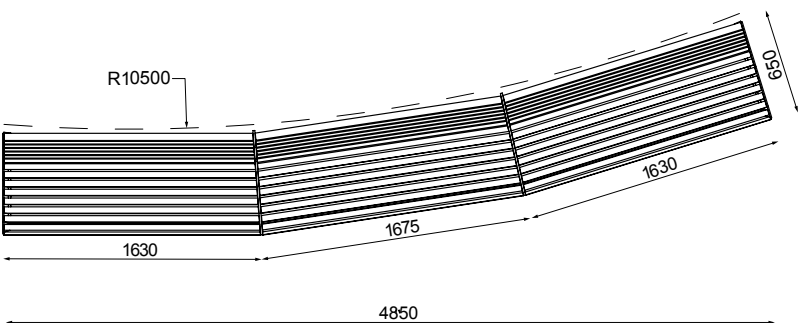
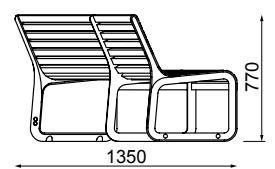
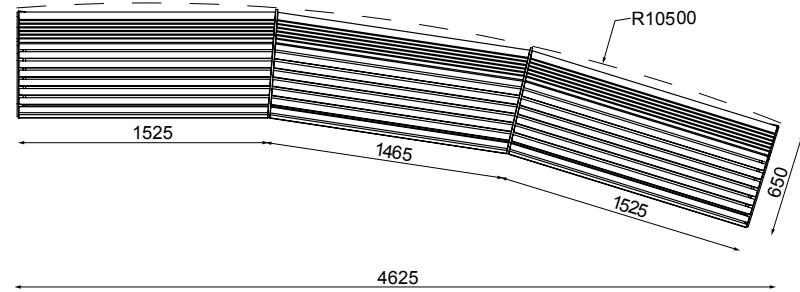
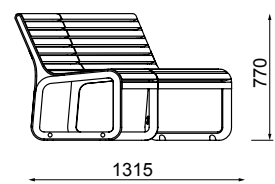

LME111
скамья

LME111
скамья

LME111
скамья

LME111
скамья

LME111
скамья

LME111
скамья



Portiqoa

Preva Urbana



Дизайн: David Karásek, Radek Hegmon

Сочетание стиля с уникальной эргономикой способствовало созданию удивительно удобной скамьи. Она отлично подходит для различных городских мест, весьма устойчива и долговечна, а благодаря продуманной эргономике, удивительно комфортна. Дизайн скамьи берет начало от классической эстетики садовой-парковой мебели и вносит «привкус» домашнего сада даже в общественные места. Различные варианты формы стальной конструкции позволяют выбрать оптимальный дизайн и, тем самым, расширить возможности применения скамьи.

Оцинкованная стальная конструкция из стальной полосы окрашена порошковой краской стандартного оттенка. Спинка и подлокотник создают единую линию из деревянных ламелей и стальной рамы. Несложная анкеровка в твердое основание.

Сталь



Дерево



LPU121
скамья

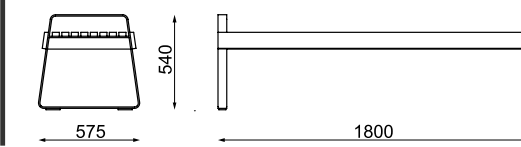

LPU221
скамья

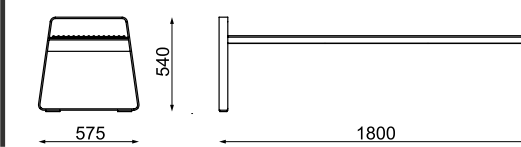

LPU152
кресло

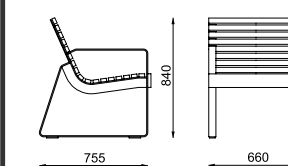

LPU151
скамья

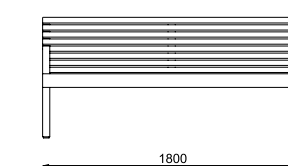

LPU252
кресло

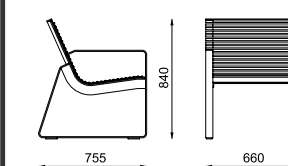

LPU251
скамья

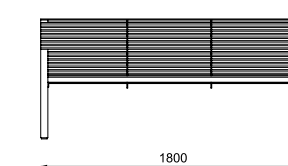

Prima



Дизайн: Iseasi Design Bureau

Скамья серии Prima это прагматичный выбор, который строится на бескомпромиссном качестве деталей и тщательно продуманной конструкции. Легкие скамьи в классических пропорциях доступны с или без спинки и подлокотников. Серия Prima также включает стол. Ненавязчивый внешний вид с оттенком ностальгии позволяет легко представить Prima скамейки в любом проекте.

Сталь



Дерево



PRI200B
скамья

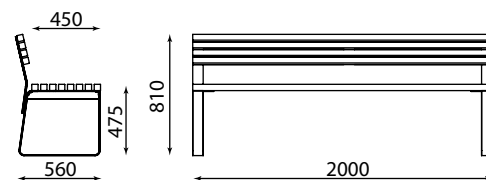

PRI200B-1
скамья

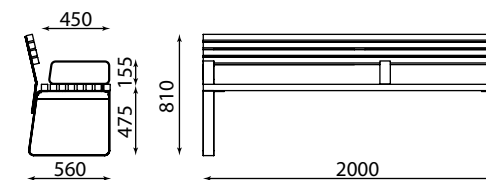

PRI200B-2
скамья

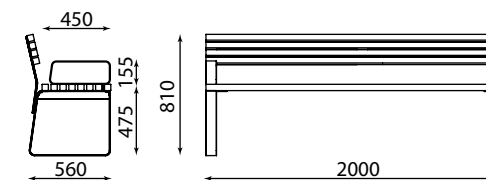

PRI200
скамья

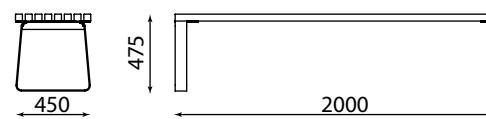

PRI200-1
скамья

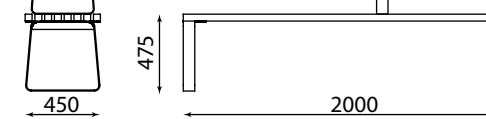

PRI200-2
скамья

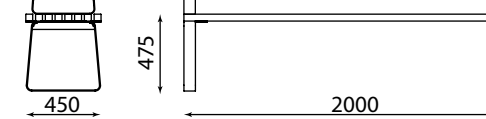

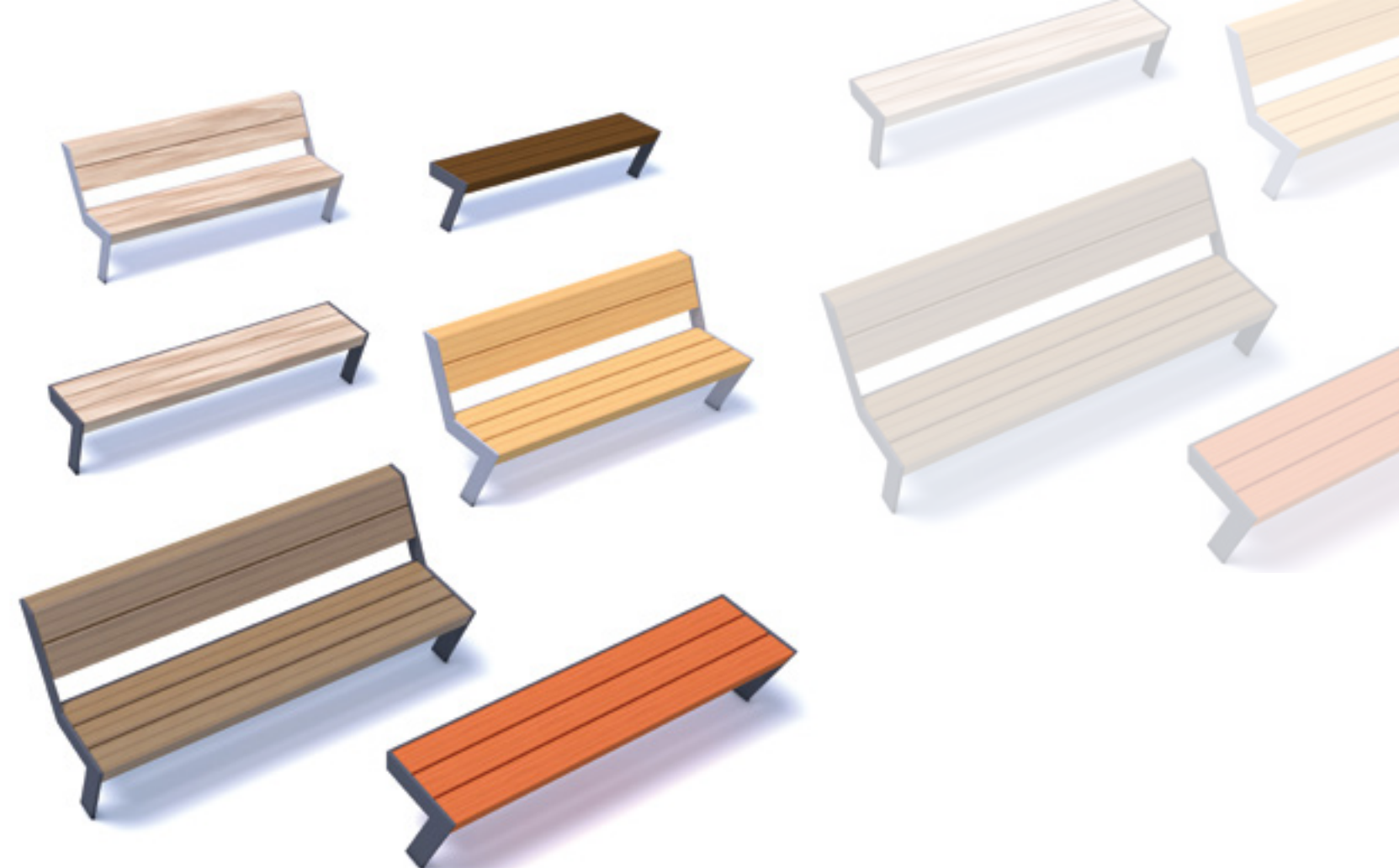

Дизайн: МАФ маркет

Резкий росчерк боковины скамьи PZ определяет лаконичность дизайна. Чистая форма без лишних деталей, скрытое крепление, массивные брусья сидения и спинки и высокое качество изготовления делают скамью очень современной. Возможно различное сочетание цветов покраски опор и дерева. Опоры скамьи изготавливаются из толстой листовой горячеоцинкованной стали с порошковой покраской. Сидение и спинка производятся из бруса большого сечения. Крепление необходимо делать под мощение с помощью анкеров на предварительно подготовленное бетонное основание.

PZ 01 / PZ 01-01
скамья

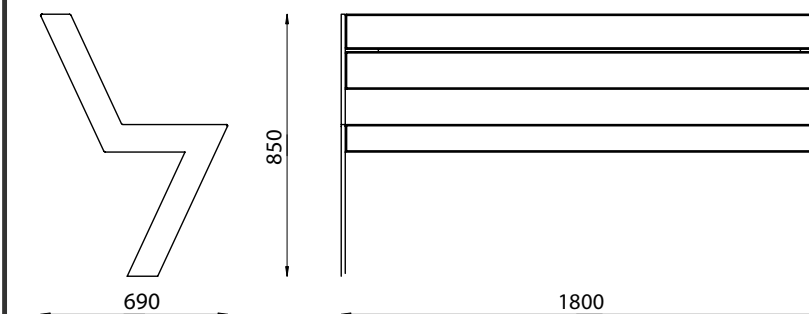

PZ 02 / PZ 02-01
скамья

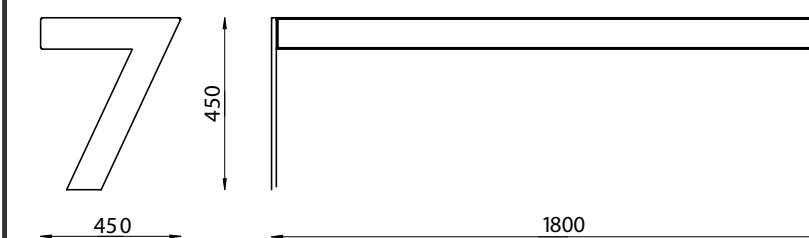

Сталь



Дерево



Rivage

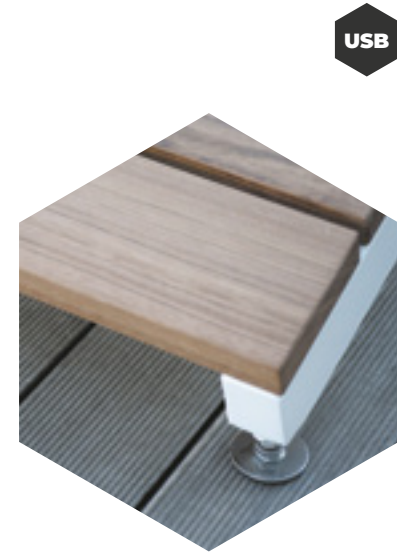

USB



Дизайн: David Karásek

Принципиально новая категория скамей для отдыха (иногда их называют шезлонгами) в общественных местах. Это простой и прочный каркас с элегантным профилем с ламелями из твердых пород дерева. Это идеальный вариант для общественных зон отдыха, парков, скверов, набережных, зон отдыха в школьных кампусах, террас отелей. Все эти места теперь могут быть обогащены с помощью этого нового элемента, который можно либо прочно зафиксировать в почве или оставить мобильным. При использовании тропического дерева - ятобы - ламели изготавливаются из массива дерева, в случае термоясеня используется клееный брус. Модификация RVA151 предназначена для жесткого крепления к поверхности и оборудована индивидуальным стальным столиком, смонтированным на каркасе.

Сталь



Дерево



RVA151

скамья для отдыха шезлонг

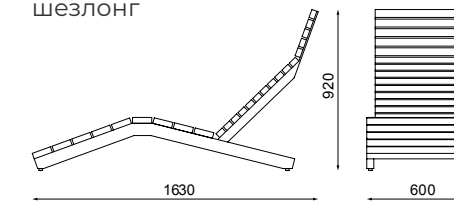

RVA170-10

скамья для отдыха шезлонг

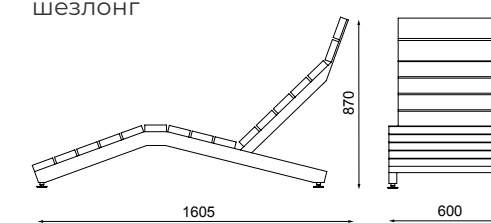

RVA151-10

скамья для отдыха шезлонг

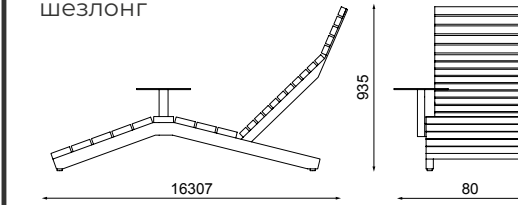

RVA171

скамья для отдыха шезлонг

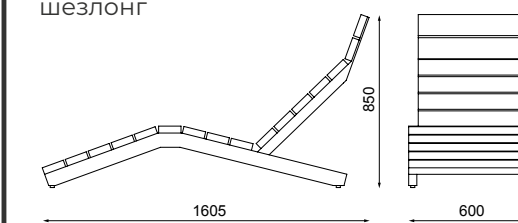

RVA150

скамья для отдыха шезлонг

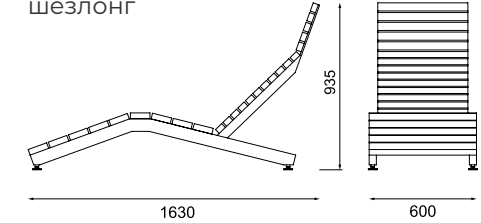

RVA170

скамья для отдыха шезлонг

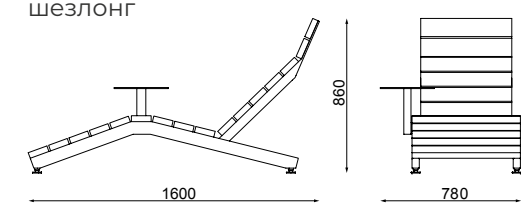

RVA171-10

скамья для отдыха шезлонг

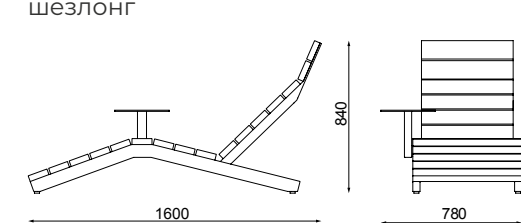

Shape

МАФ маркет



Shape 2 SHP357
скамья радиусная

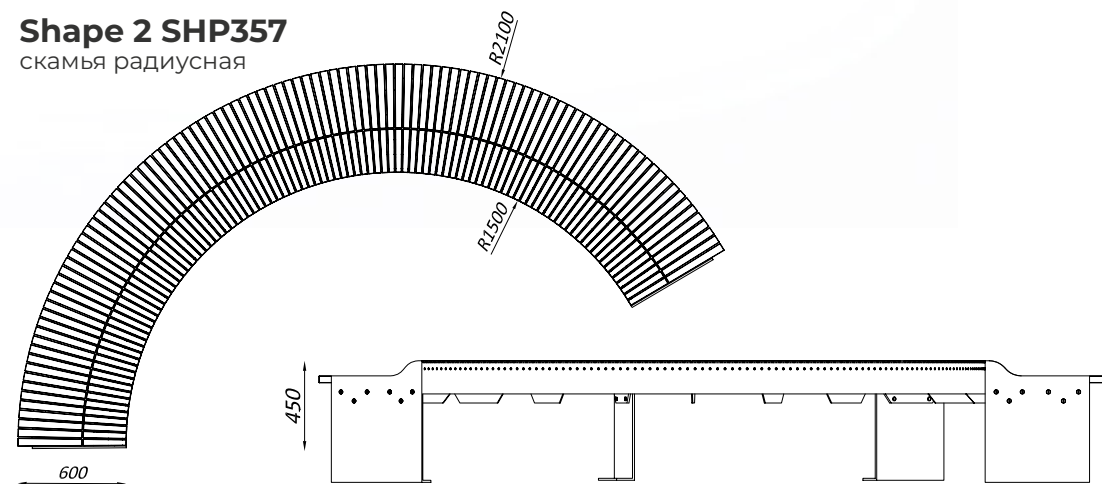

Сталь



Дерево



Дизайн: МАФ маркет

Когда надоело все прямое и параллельное и хочется чуть более сложной формы, то модульная скамья Shape 2 становится хорошим решением. Сложная конфигурация сидения, которое состоит из двух элементов из древесины твердых пород, создает красивый и не стандартный ритм плоскости скамьи. Модули скамьи могут комбинировать в прямую линию, но особенно эффектно скамья смотрится в радиусном исполнении. Каркас скамьи изготавливается из стали с горячим цинкованием и порошковой покраской. Для сидения используются термоясень или акация с пропиткой маслом. Крепеж из нержавеющей стали. Монтаж анкерами на бетонное основание под мощение.

Stack



Дизайн: Lucia Lehrer, David Karásek

Выносливая для использования в общественных местах, изящная альтернатива мебели — всё это серия Stack. Компактный диван, который штабелируется, и удобное кресло, практичные стулья и столы, все варианты доступны с деревянными ламелями или стальной сеткой. Столы и табуреты могут иметь верхнее покрытие из HPL-пластика. Для большего комфорта предлагается набор водонепроницаемых мягких подушек для сидений в широкой цветовой палитре. Дизайн вне времени сочетает современные и ретро черты. Может служить местом для отдыха без анкерного крепления, дополняя классическую уличную мебель, или заполнить различные террасы, гостиничные, школьные или корпоративные зоны, как в помещении, так и на открытом воздухе.

Легкая стальная оцинкованная конструкция с сиденьями из деревянных ламелей или стальной решетки, верхнее покрытие стульев и столов может быть изготовлено из HPL-пластика.

Сталь



Дерево



STC112
СКАМЬЯ

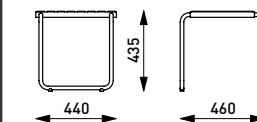

STC110
СКАМЬЯ

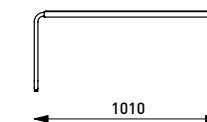

STC157
СКАМЬЯ

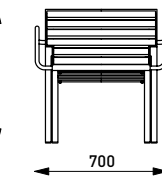
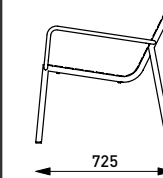

STC155
СКАМЬЯ

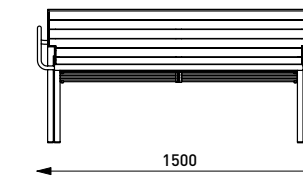

STC257
СКАМЬЯ

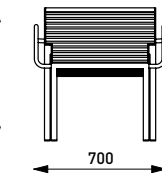
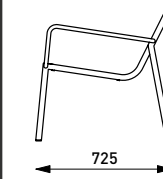

STC255
СКАМЬЯ

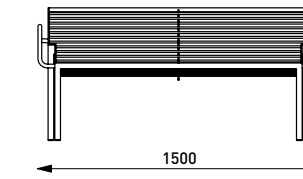

STC212
СКАМЬЯ

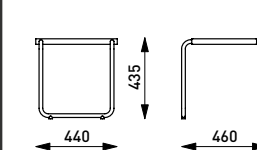

STC412
СКАМЬЯ

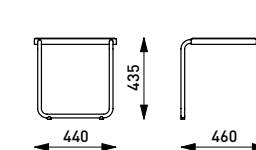

STC410
СКАМЬЯ

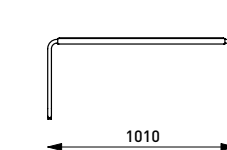

Tetris



Дизайн: Roger Albero

Все знают Tetris. И элементы из этой игры вдохновили испанского дизайнера Roger Albero на создание коллекции элементов для дизайна городского пространства. Различные по форме кубы и прямоугольники из бетона могут быть скомбинированы как угодно. Кроме того в коллекцию входит два вазона, что расширяет палитру для архитектора еще больше. Продуманные размеры, и элегантная отделка боковых плоскостей приносят в городские проекты больше эстетики чем обычно. Все элементы изготавливаются из армированного бетона и могут иметь различную фактуру поверхности. В России серия Tetris производится МАФ маркет по договору с компанией Mago:urban (Испания).

Бетон



МАФ маркет



TETRIS C TTR210

СКАМЬЯ

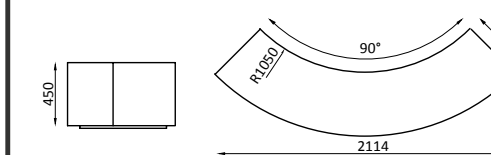

TETRIS C 30 TTR211

СКАМЬЯ

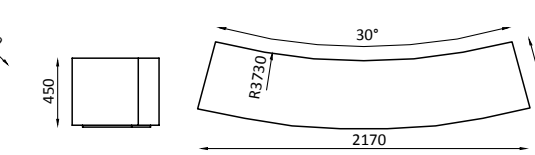

TETRIS I 90 TTR120

СКАМЬЯ

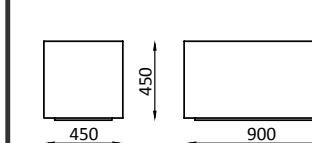

TETRIS I 150 TTR130

СКАМЬЯ

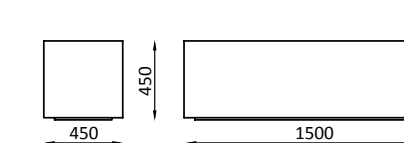

TETRIS I 220 TTR140

СКАМЬЯ

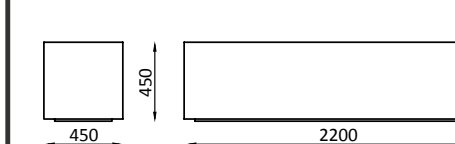

TETRIS Q TTR110

СКАМЬЯ

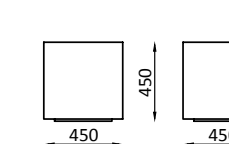

TETRIS O TTR410

СКАМЬЯ

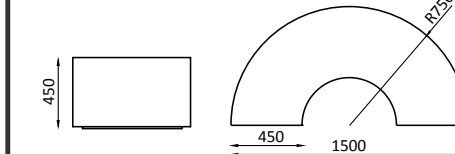

TETRIS O plus TTR411

СКАМЬЯ

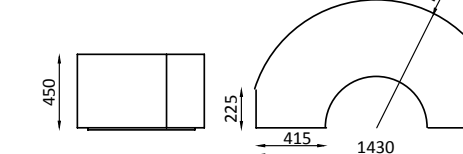

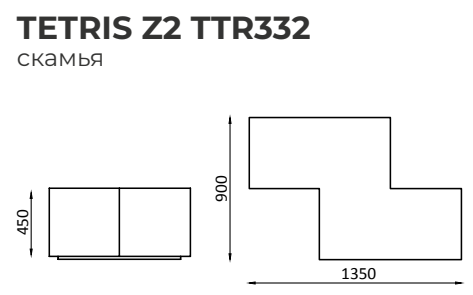
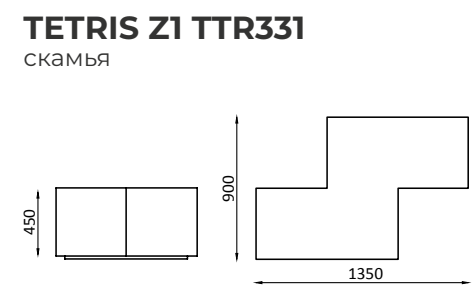
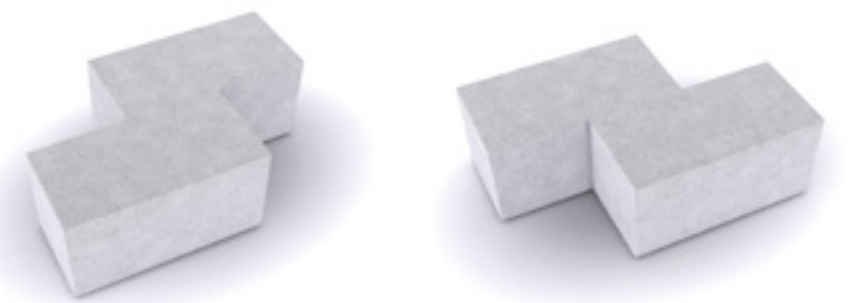
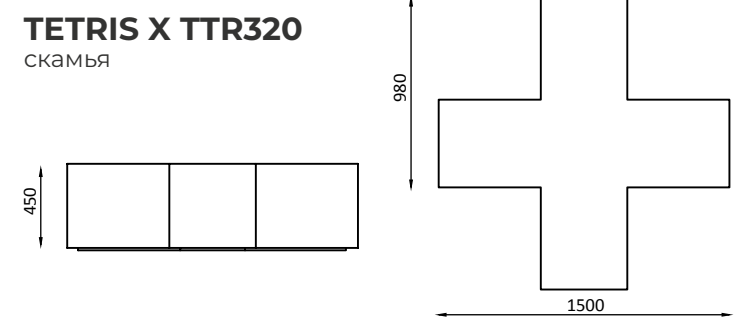
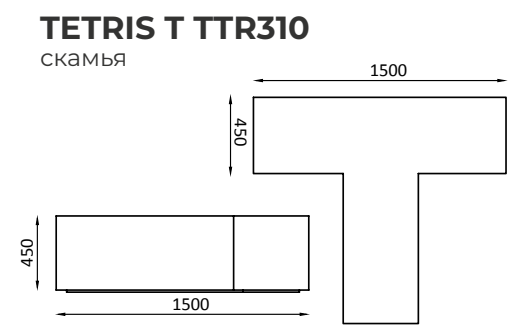
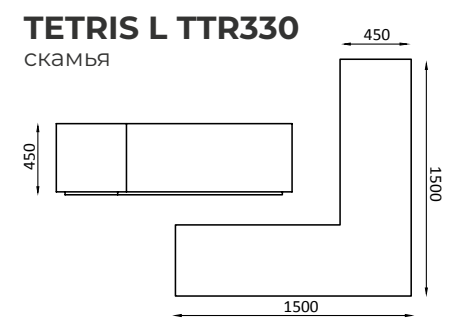

Tiide

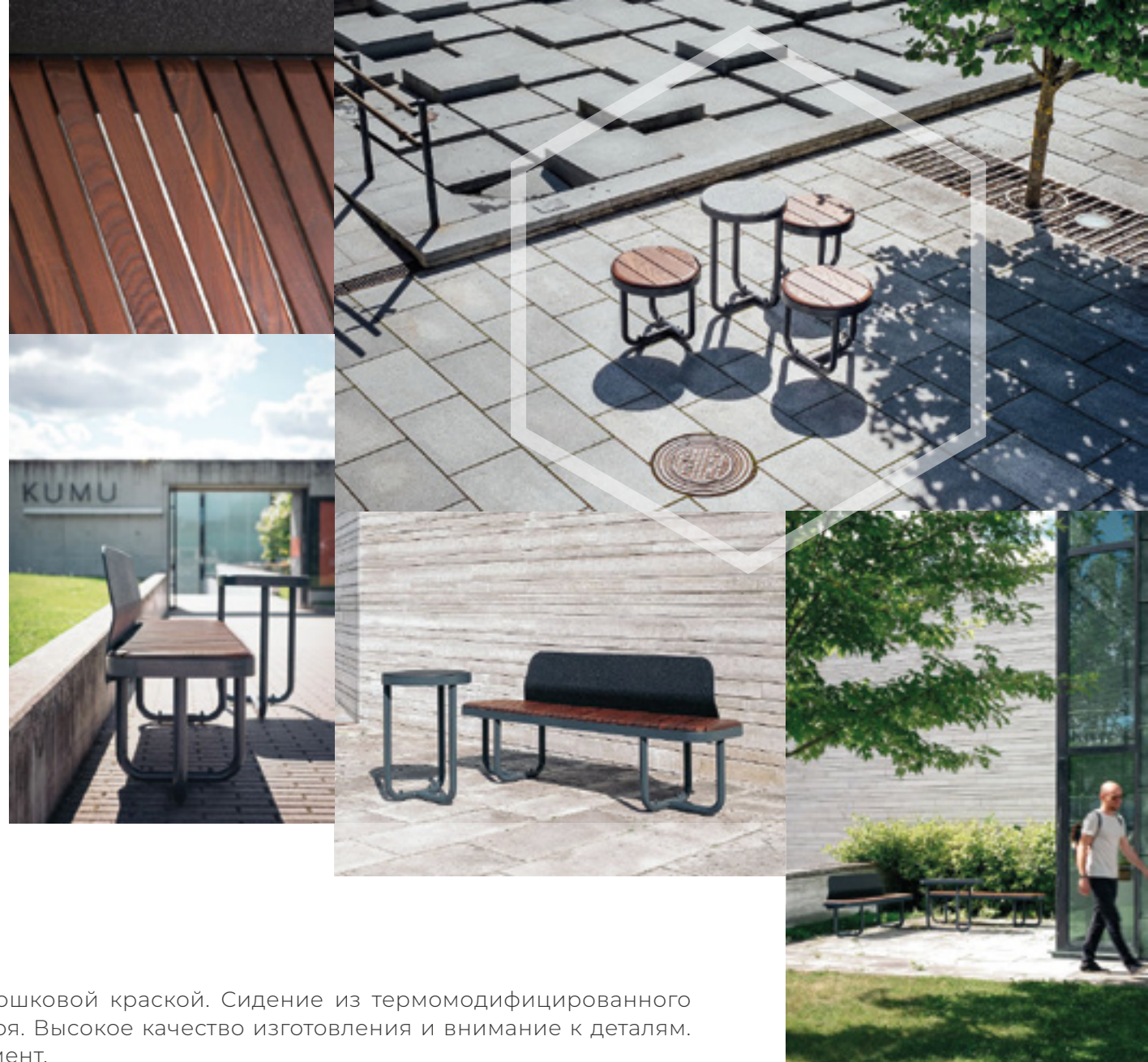

Дизайн: Pent Talvet из Iseasi Design Bureau

Корпус из оцинкованной стали окрашен порошковой краской. Сидение из термомодифицированного ясеня с покрытием маслом Osmo O10 в два слоя. Высокое качество изготовления и внимание к деталям. Крепление на мощение или на закладной элемент.

Сталь



Дерево



EXTERY



TID50
табурет

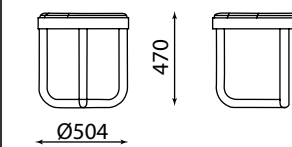

TID180
скамья

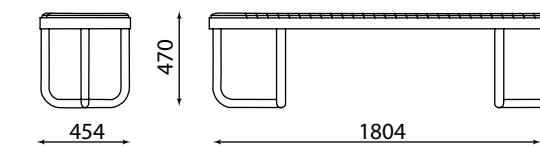

TID80
скамья

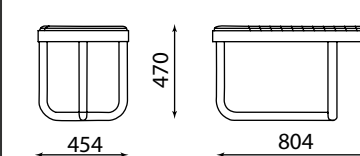

TID180B
скамья со спинкой

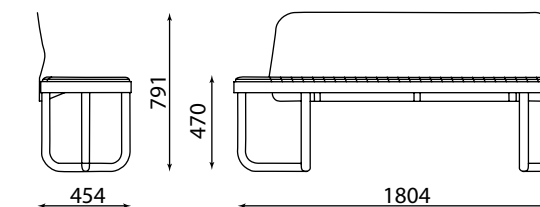

Urban



Дизайн: Martin Solem

Бюджетное решение для организации городского пространства от итальянской компании The Italian Lab.

Сталь



Дерево

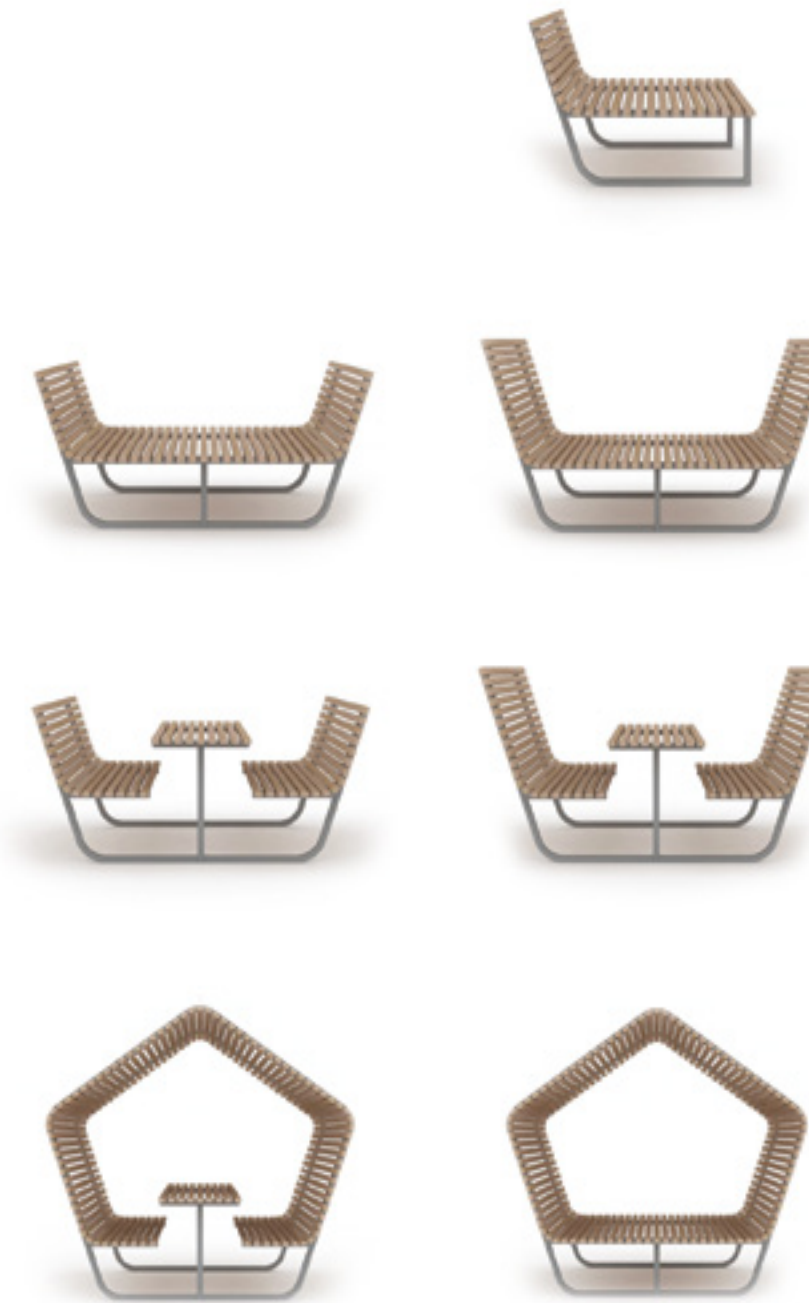

RELAX S ILU050
СКАМЬЯ

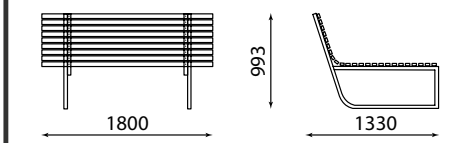

RELAX M ILU100
СКАМЬЯ

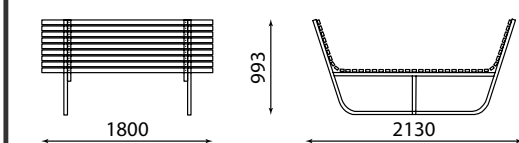

RELAX L ILU150
СКАМЬЯ

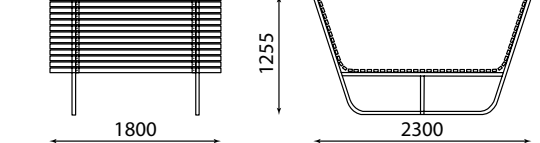

PICNIC M ILU200
СКАМЬЯ

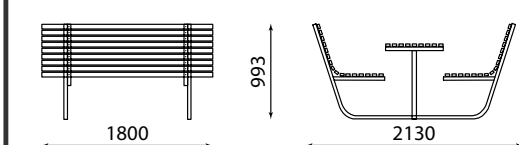

PICNIC L ILU250
СКАМЬЯ

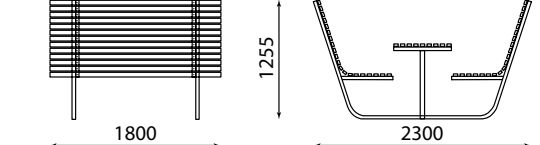

SHELTER TABLE ILU300
НАВЕС СО СТОЛОМ И СКАМЬЯМИ

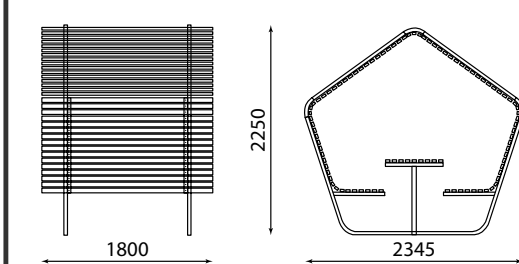

SHELTER RELAX ILU350
НАВЕС-СКАМЬЯ

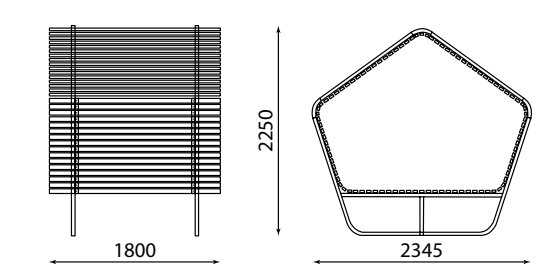

Vera



Дизайн: David Karásek, Radek Hegmon

Эта элегантная варибельная скамья является подтверждением того, что современный дизайн не всегда означает высокую цену. Прочность и устойчивость сочетаются с чистыми линиями и необыкновенной легкостью. Простые формы стола и парковых кресел позволяют предлагать оригинальные решения как для общественных мест, так и для частных объектов.

Несущая конструкция из оцинкованной стали покрыта порошковой краской. Сиденье и опорная спинка выполнены из массива древесины или узких деревянных ламелей со скрытым надежным креплением к несущей конструкции. Также возможен вариант сиденья из решетки из нержавеющей стали или стальных стержней. Все четыре опоры можно элегантно прикрепить к основанию.

Сталь



Дерево



LV110
скамья

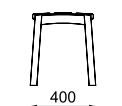

LV111
скамья

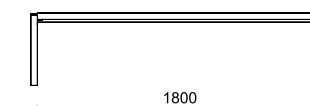

LV152
кресло

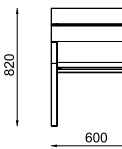
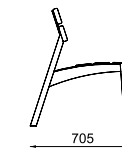

LV150
скамья

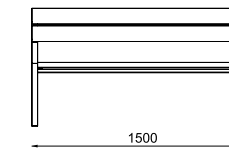

LV151
скамья

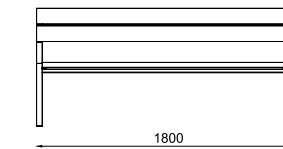

LV157
кресло

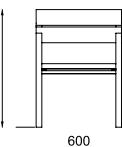

LV155
скамья

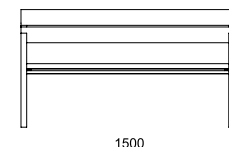

LV156
скамья

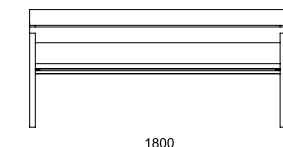

LV210
скамья

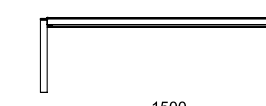
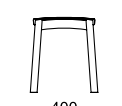

LV211
скамья





LV252
кресло

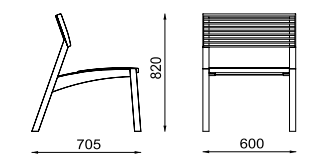

LV250
скамья

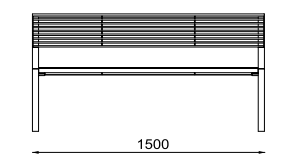

LV251
скамья

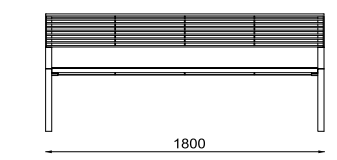

LVB152
кресло

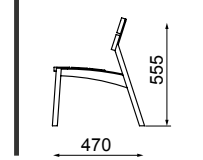

LVB150
скамья

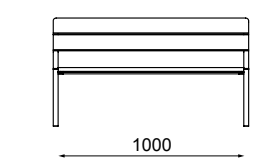

LV257
кресло

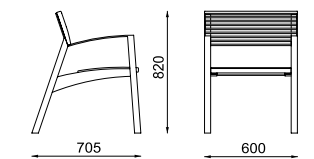

LV255
скамья

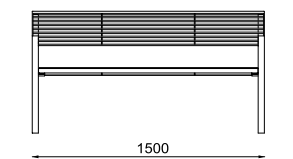

LV256
скамья

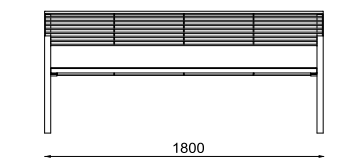

LV350
скамья

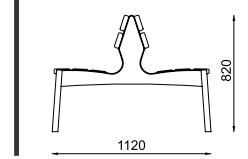

LV351
скамья

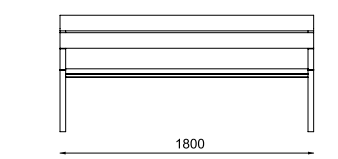

LV172
кресло

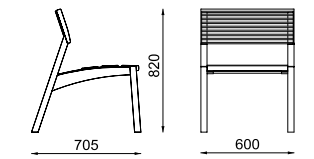

LV170
скамья

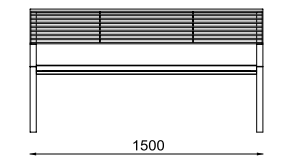

LV171
скамья

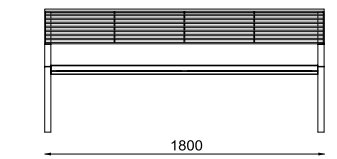

LV450
скамья

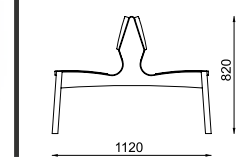

LV451
скамья

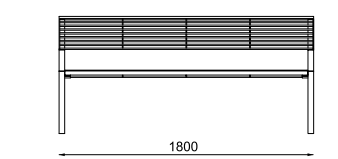

LV177
скамья

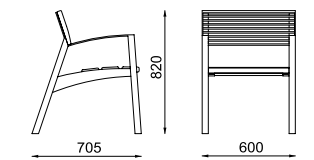

LV175
скамья

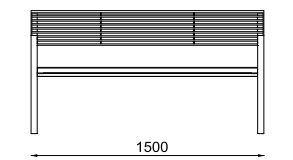

LV176
скамья

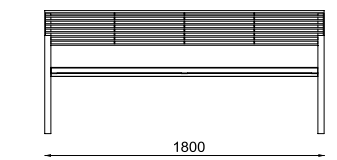

LV510
изогнутая скамья

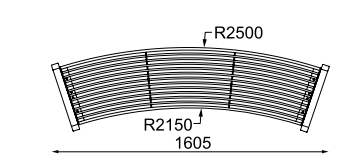
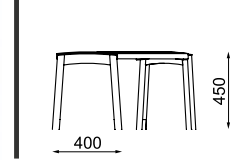



LV530
изогнутая скамья

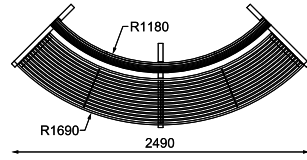

LV535
изогнутая скамья

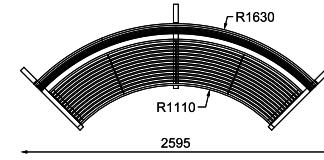

LV711
скамья

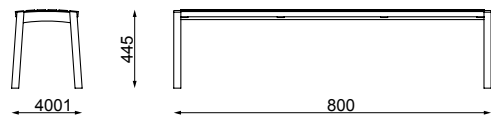

LV752
кресло

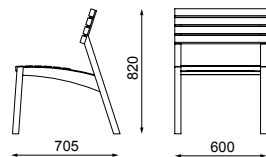

LV751
скамья

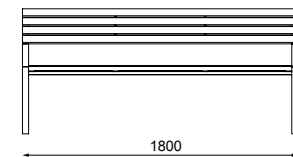

LV757
кресло

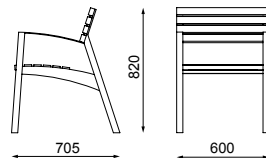

LV756
скамья

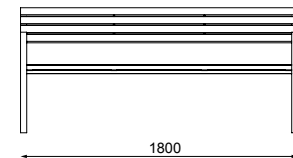

LV190
опора

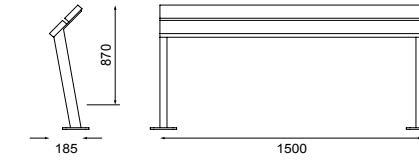

LV1901
опора

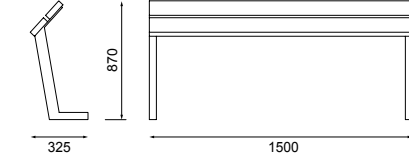

LV290
опора

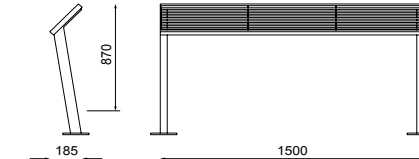

LV2901
опора

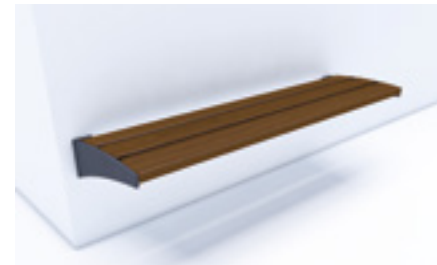
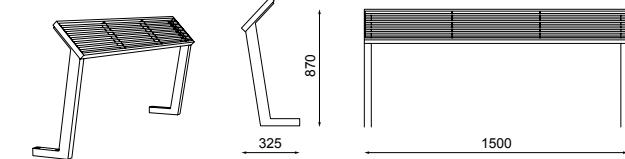

LV121
скамья

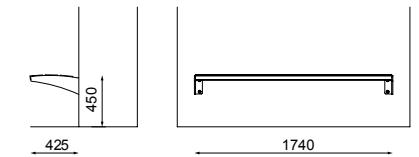

LV221
скамья

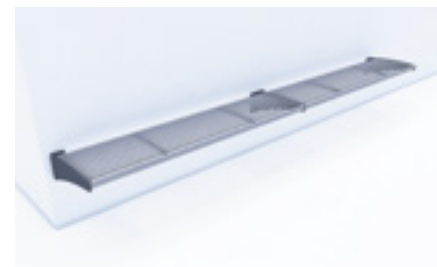
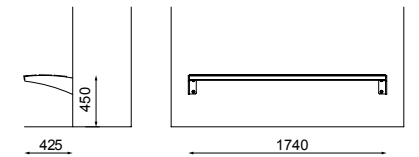

LV50

LV51

LV52

LV11

LV21

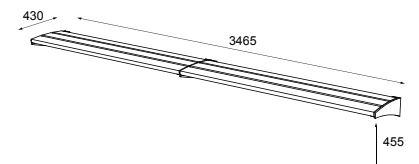
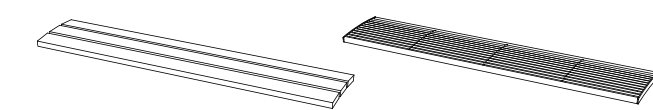

Vera Solo

Дизайн: David Karásek, Radek Hegmon

Универсальный модульный комплект создан на основе серии Vera и предназначен для широкого применения, в частности там, где требуется обеспечить легкий доступ к скамье с обеих сторон с минимальными затратами на обслуживание. Идеально подходит для ж/д вокзалов, аэропортов и автовокзалов, также может использоваться для благоустройства площадей или оживленных улиц. Реальным преимуществом является широкое сиденье и сокращенное число опор, что лишнее раз подчеркивает чистоту формы и надежность конструкции скамьи. Длина комплекта вариабельна. Изогнутые модули могут быть составлены в круг или эллипс и установлены, например, вокруг дерева.

Конструкция выполнена из оцинкованной стали, окрашенной порошковой краской. Сиденье и спинка из массивной древесины / сетки из нержавеющей стали или стальных стержней имеют скрытое крепление к боковинам.

Сталь

Дерево

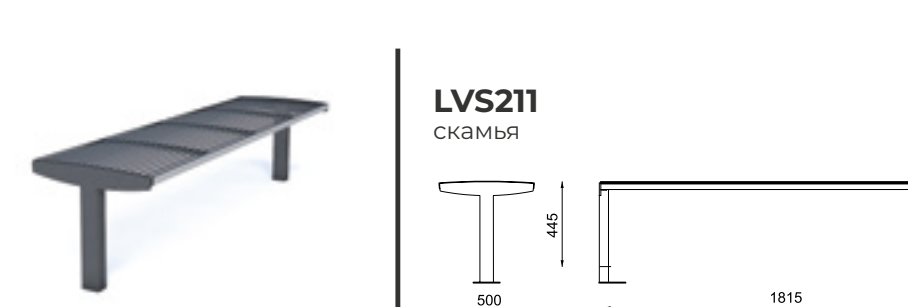
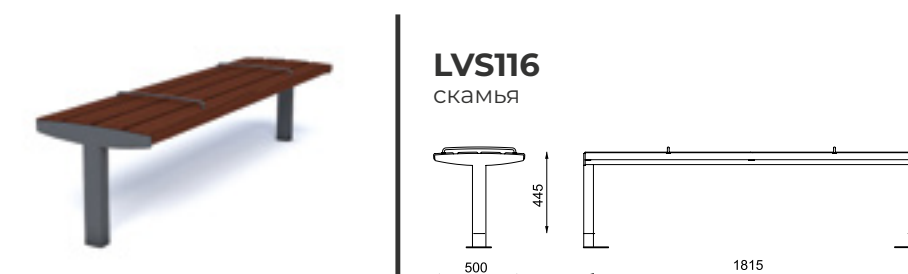
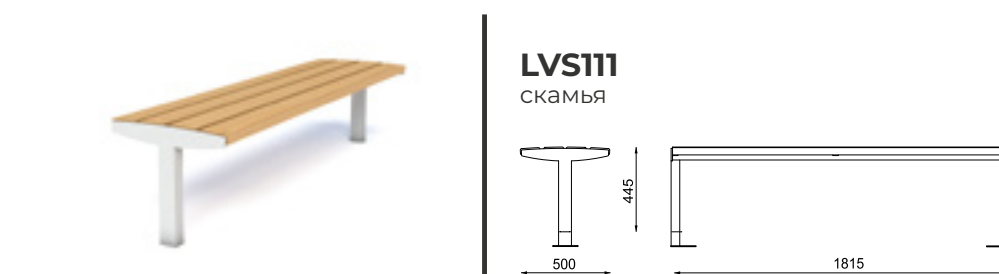



LVS510
изогнутая скамья

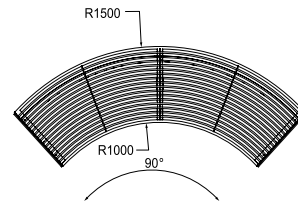
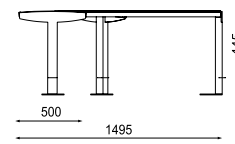

LVS630-a
изогнутая скамья

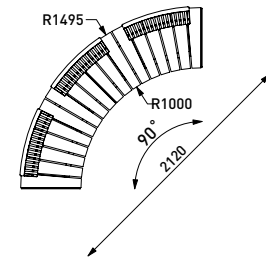
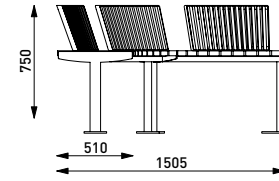

LVS670-a
табурет

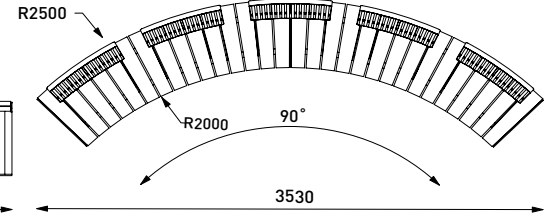
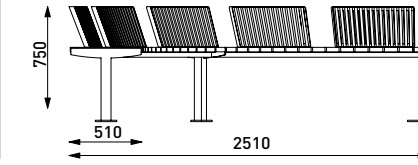

LVS550
изогнутая скамья

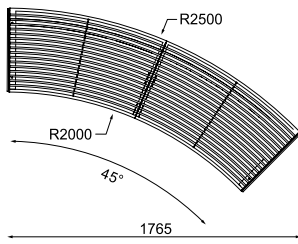
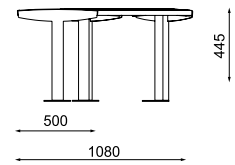

LVS630-e
изогнутая скамья

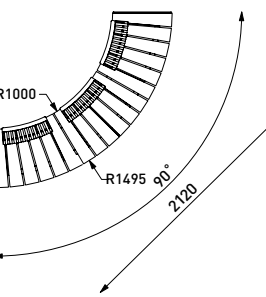
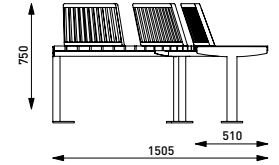

LVS670-e
скамья

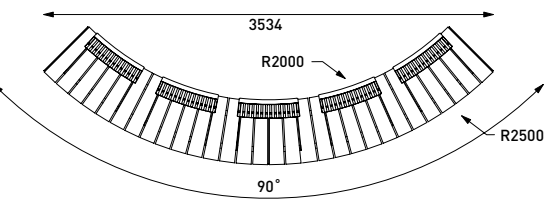
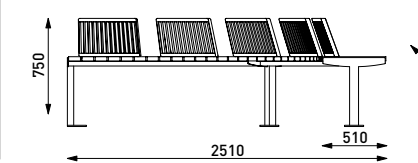

LVS610
изогнутая скамья

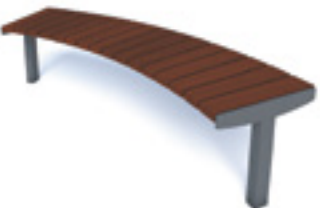
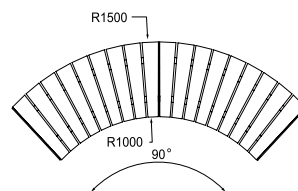
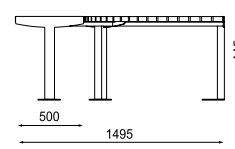

LVS650
изогнутая скамья

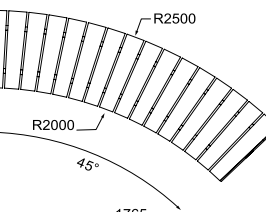
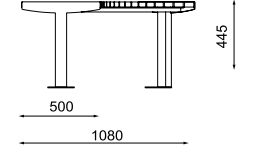

LVS10 / LVS50 / LVS51
комплект удлиненной скамьи на центральной ножке

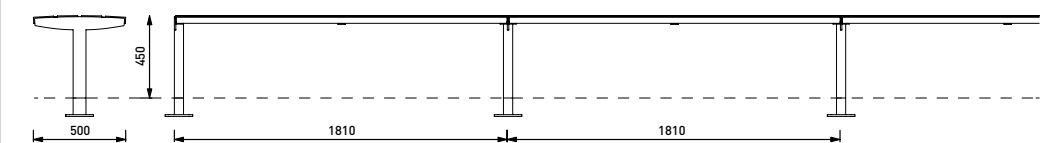

LVS11 / LVS60 / LVS61
комплект изогнутой удлиненной скамьи

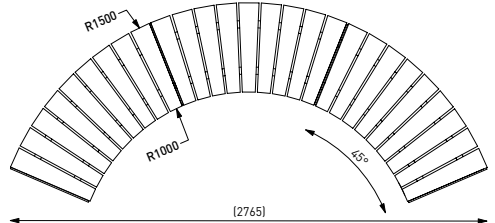
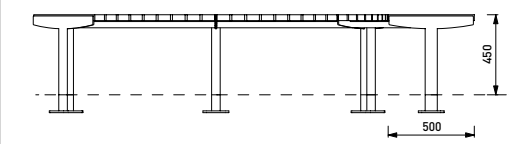

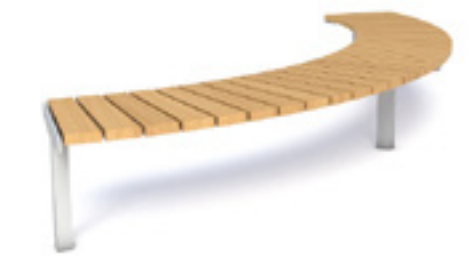

LVS12 / LVS60 / LVS61
комплект удлиненной изогнутой скамьи

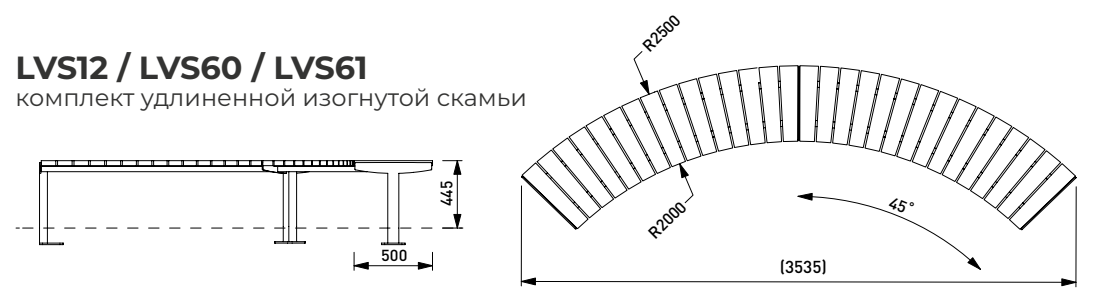

LVS15 / LVS50 / LVS51
комплект удлиненной скамьи на центральной ножке

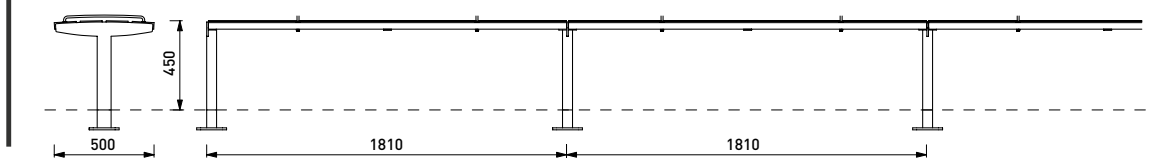

LVS12 / LVZ60 / LVZ61
комплект удлиненной изогнутой скамьи

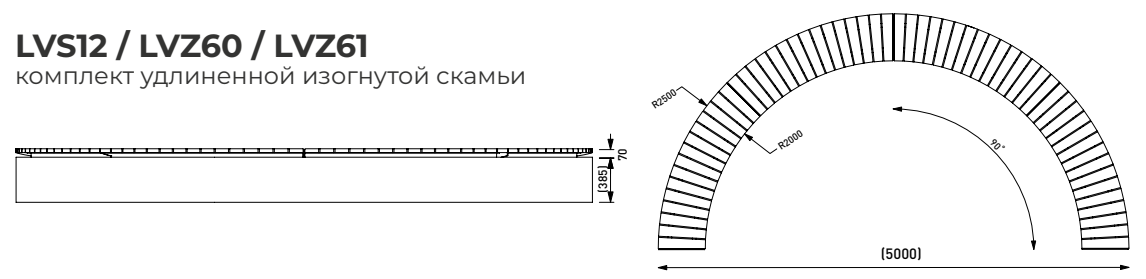

LVS30 / LVS60 / LVS61
комплект удлиненной скамьи на центральной опоре

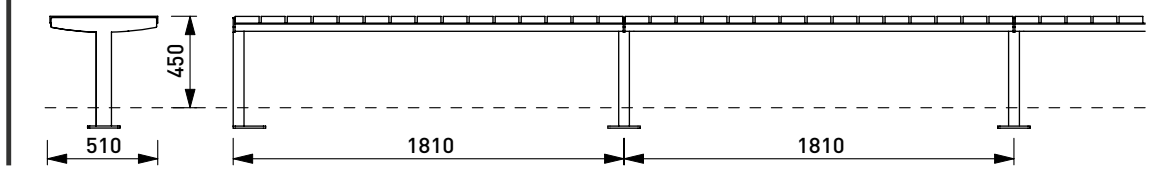

LVS13 / LVS60 / LVS61 / LVS62
комплект изогнутой удлиненной скамьи на центральной опоре

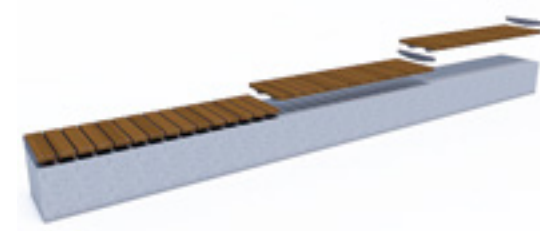
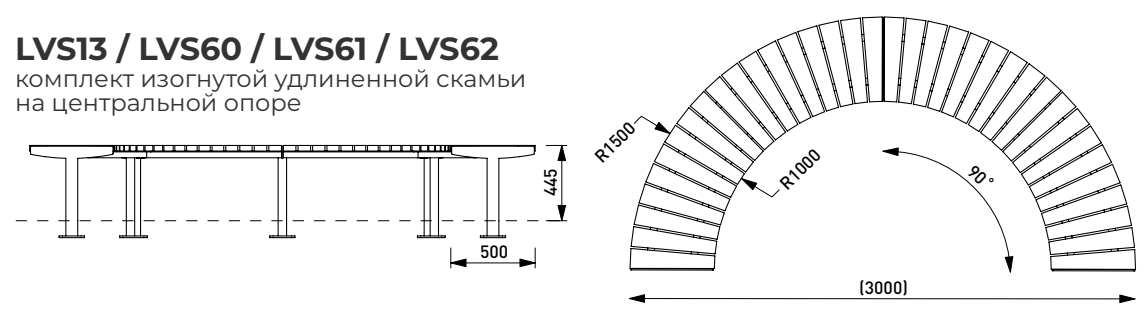

LVS30 / LVZ60 / LVZ61
модульный комплект парковой скамейки

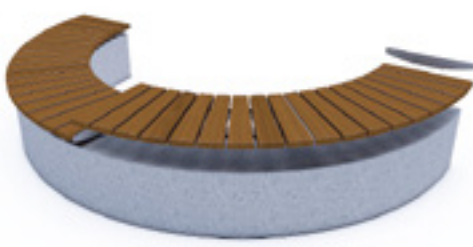
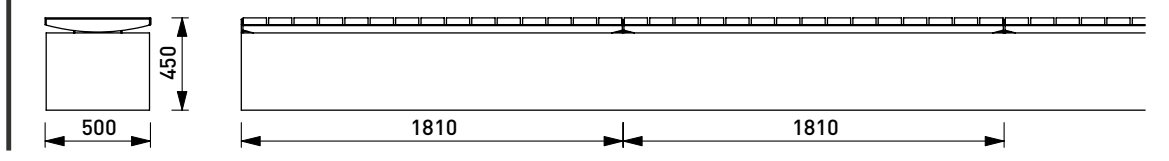

LVS13 / LVZ60 / LVZ61
комплект изогнутой скамьи

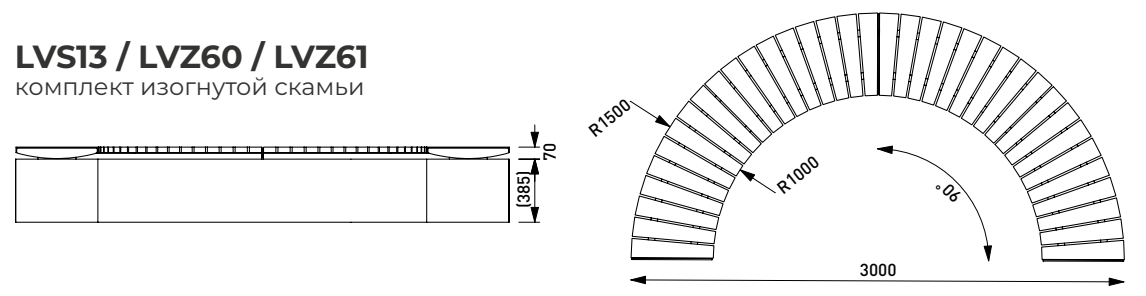

LVS31-a / LVS60 / LVS61 / LVS62
комплект изогнутых скамей со спинкой

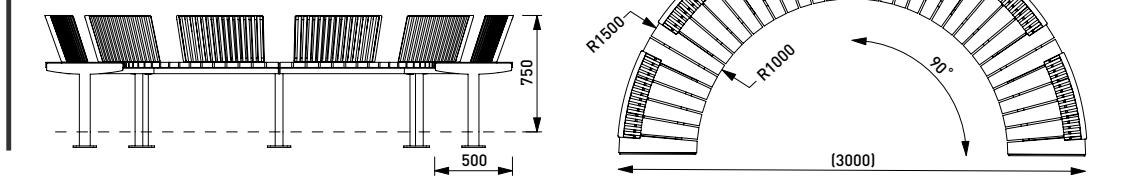



LVS31-a / LVZ60 / LVZ61
комплект изогнутых скамей со спинкой

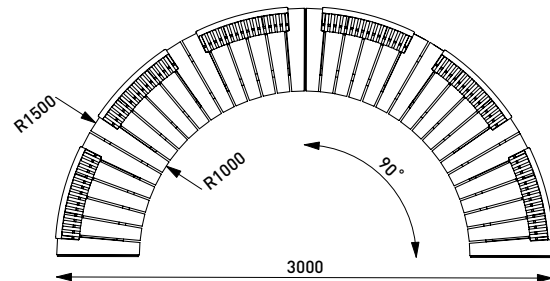
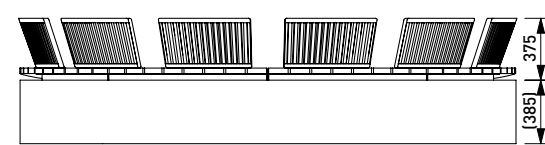

LVS31-e / LVS60 / LVS61 / LVS62
комплект изогнутых скамей со спинкой

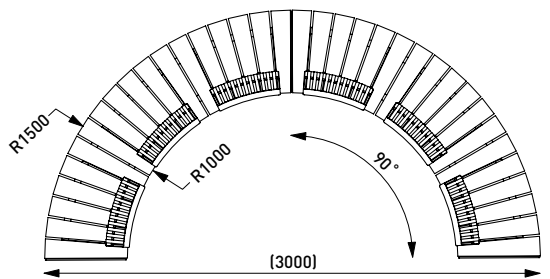
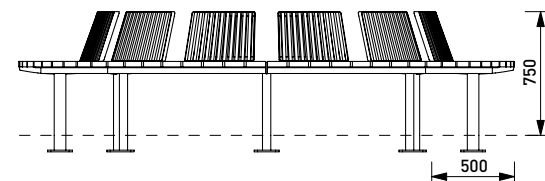

LVS32-a / LVZ60 / LVZ61
комплект изогнутых скамей со спинкой

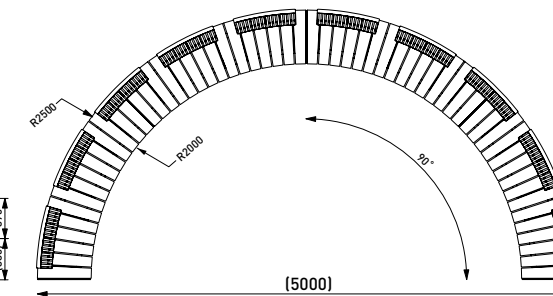
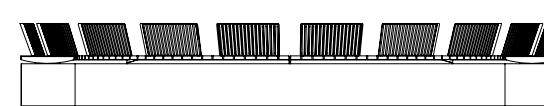

LVS32-e / LVS60 / LVS61
комплект изогнутых скамей со спинкой

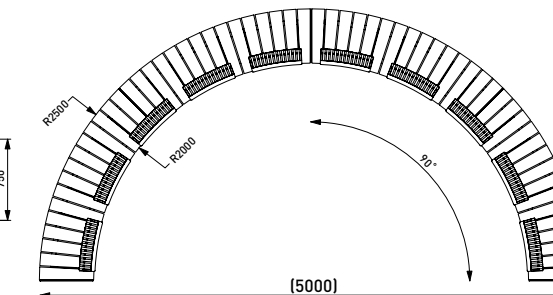
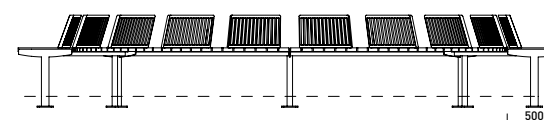

LVS32-e / LVZ60 / LVS61
комплект изогнутых скамей со спинкой

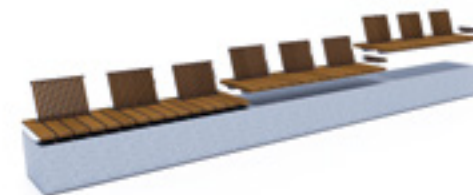
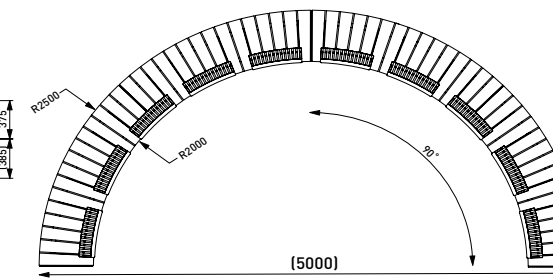
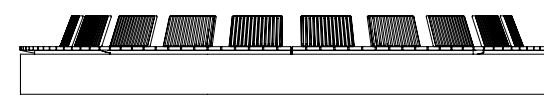

LVS70 / LVS60 / LVS61
комплект скамей со спинкой

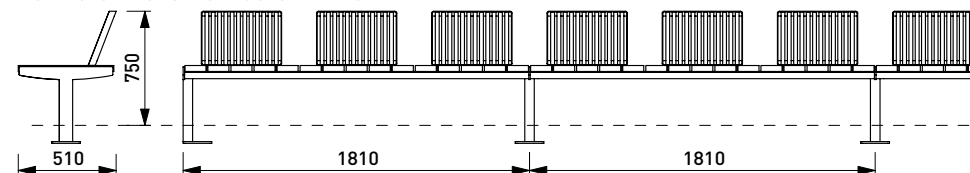

LVS70 / LVZ60 / LVZ61
комплект скамей со спинкой

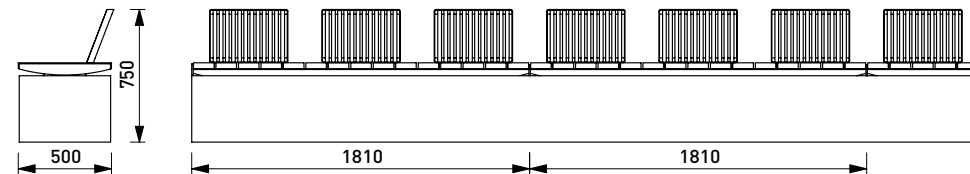

LVS31-e / LVZ60 / LVZ61
комплект изогнутых скамей со спинкой

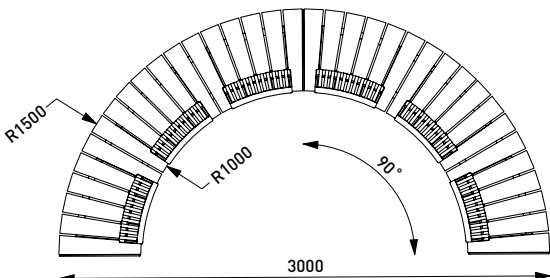
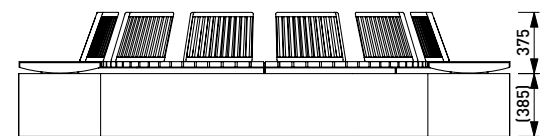

LVS32-a / LVS60 / LVS61
комплект изогнутых скамей со спинкой

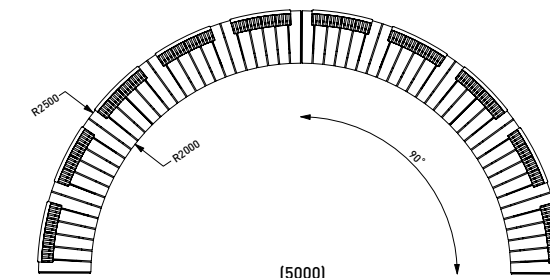
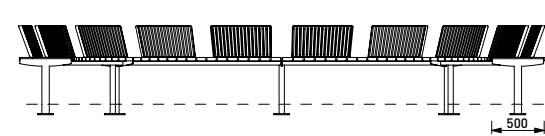

Vltau



Дизайн: Hermann&Coufal

Скамья поддерживается парой массивных легко смоделированных опор из алюминиевого сплава. Простые, но выразительные формы спинок образуют с сиденьем единое целое. Благодаря достаточной ширине литых из алюминия опор, скамью можно удлинять без использования дополнительных элементов. Так можно создать кажущиеся монументальными места для сидения неограниченной длины. Модельный ряд дополняют кресла и интересные компактные стулья на одной ножке, а также варианты скамеек без спинок. Все скамьи со спинкой могут быть дополнены подлокотниками.

Сиденье и спинка образованы ламелями из массива дерева, которые поддерживает пара опор, изготовленных из алюминиевого сплава. Альтернативные подлокотники сделаны из оцинкованной стали, покрытой порошковой краской любых оттенков.

Алюминий



Дерево



VLT111
скамья

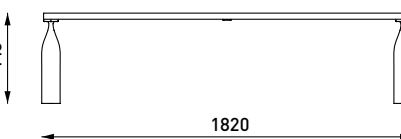
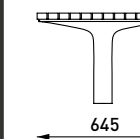

VLT113

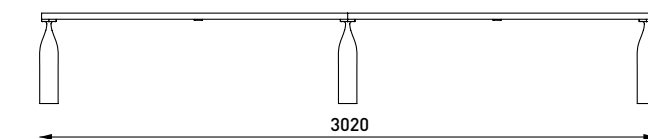

VLT140
скамья с опорной спинкой

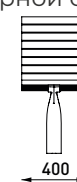
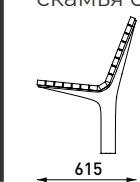

VLT151

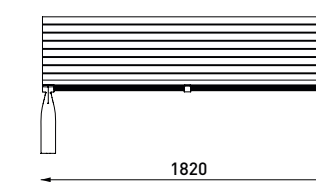

VLT152
скамья с опорной спинкой

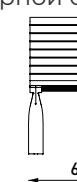
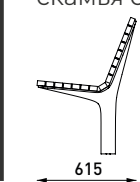

VLT153

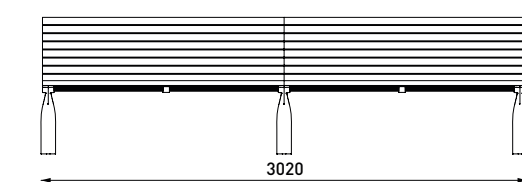

VLT157
скамья с опорной спинкой и подлокотниками

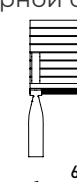
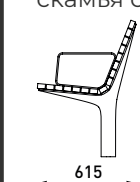

VLT156

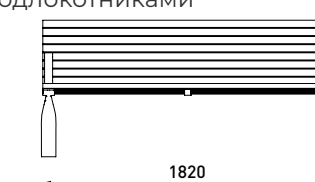

VLT158

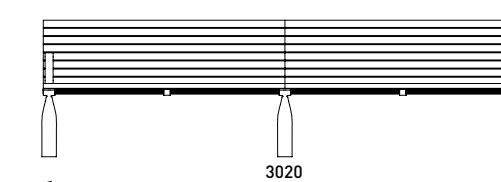

Vltau Light

Дизайн: David Karásek, Herrmann&Coufal

Лёгкость — вот главное слово в описании ощущения от дизайна скамей Vltau Light. Визуально тонкие, но очень прочные и грамотно спроектированные опоры поддерживающие сидение и спинку скамьи, имеют скрытое крепление к грунту и изготавливаются из литого алюминия. Внешний облик серии настолько графичен и естественен, что скамьи будут одинаково хорошо вписываться в современный экстерьер и в среду исторического центра города.

Алюминий



Дерево



VLA152
скамья с опорной спинкой

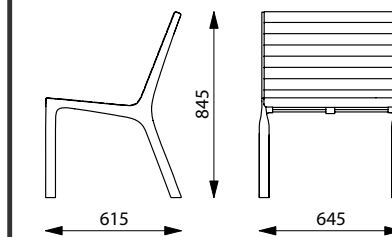

VLA151

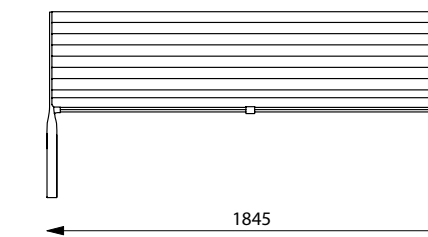

VLA157
скамья с опорной спинкой и подлокотниками

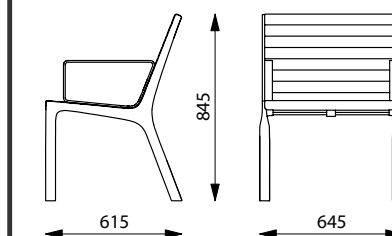

VLA156

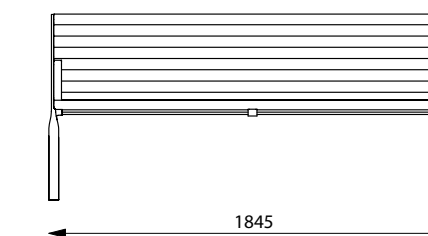

Volna



VLD110
скамья

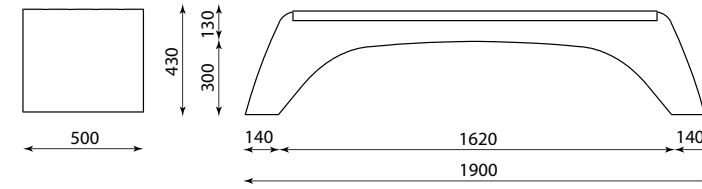

VLD150
скамья со спинкой

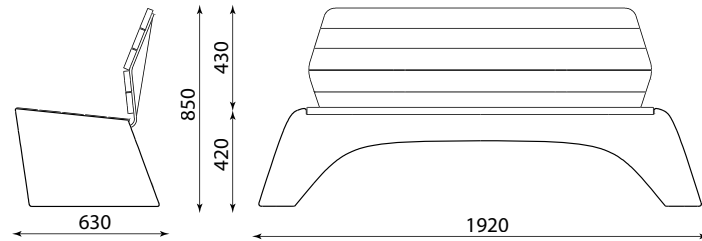

Бетон



Дерево



МАФ маркет



Дизайн: Студия Артемия Лебедева

Естественная мягкость линий, плавные грани, красивое сочетание фактур, все это добавляет красоты в городское пространство, если в нем используются скамьи из серии Volna. Дизайн очень современен и выглядит естественно и в парке и городском ландшафте. Большой вес скамьи позволяет её устанавливать на мощение без дополнительного монтажа к поверхности.

ART. LEBEDEV

Woody

Дизайн: David Karásek

Природа как принцип. Скамья, создание которой было вдохновлено эстетикой уложенных штабелями пиломатериалов. Массивное основание состоит из деревянных панелей, надежно стянутых шестью винтами из нержавеющей стали. Основной блок расположен на визуально тонких стальных опорах, создавая при этом ощущение парения в воздухе. Скамья не требует никакого обслуживания в течение всего срока эксплуатации. Все деревянные детали сохраняются в натуральном виде и не имеют никакого специального покрытия, кроме пропитки от вредителей, что элегантно подчеркивает естественный процесс старения древесины. Серия Woody состоит из модулей, позволяющих создать различные линейные или замкнутые комбинации скамьи. Некоторые модули имеют дополнительные функции, как например: место для парковки велосипеда или охранная решетка для дерева.

Деревянные панели в виде сэндвича крепятся с помощью винтов к стальному основанию. Спинка состоит из одной деревянной доски (панели), которая устанавливается на оцинкованные стальные балки.

Данная модель серии модульной системы Woody представляет собой скамью с опорной спинкой, сиденье и спинка из деревянного бруса, стальные опоры, может быть выполнена из массива сосны или тропического дерева. В России доступны также лиственница, термомодифицированные сосна, ясень и карагач.

Сталь



Дерево



USB

Light

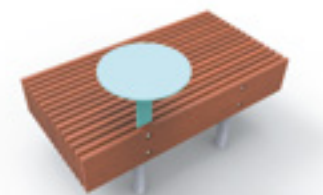

LWD112
скамья

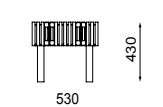

LWD110
скамья

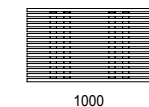

LWD110-01
🚲 x 2

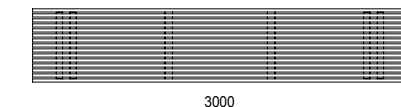

LWD110-02
🚲 x 4

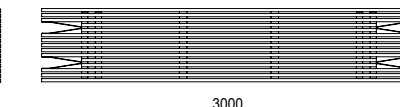

LWD120

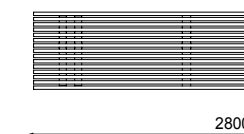

LWD121

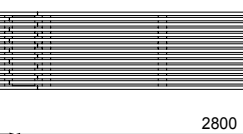

LWD122

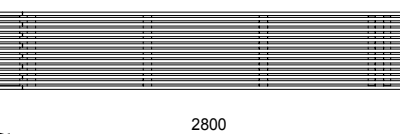

LWD112-10
скамья

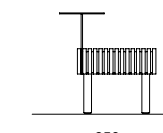

LWD110-10

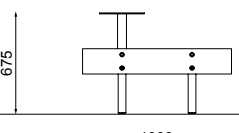

LWD110-10

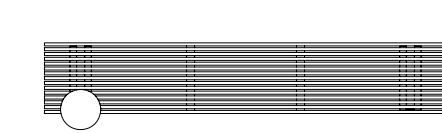

LWD110-11
🚲 x 2

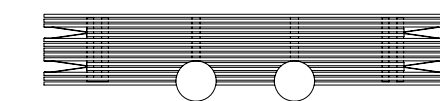
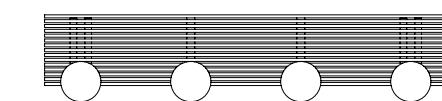
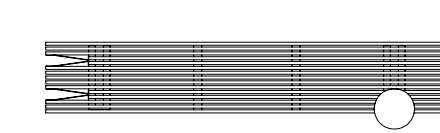

LWD110-40



LWD752
шезлонг

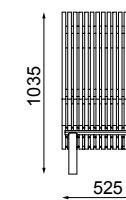
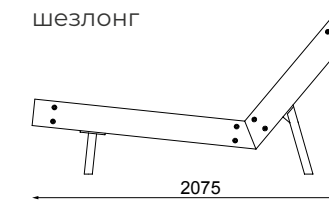



LWD150
скамья

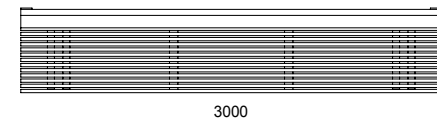
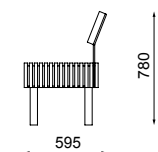

LWD150-01
🚲 x 2

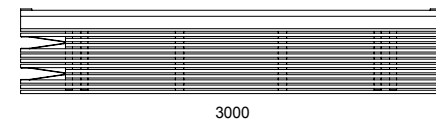

LWD150-02
🚲 x 4

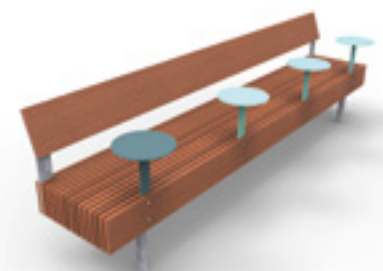
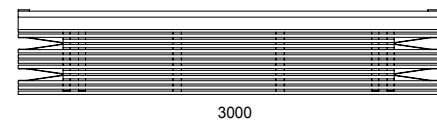

LWD150-10
скамья

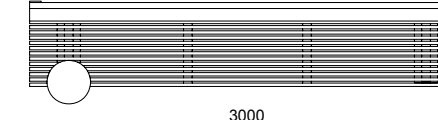
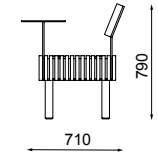

LWD150-11
🚲 x 2

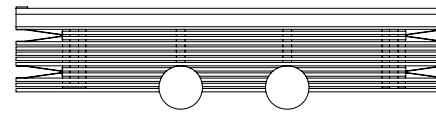
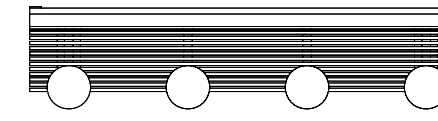
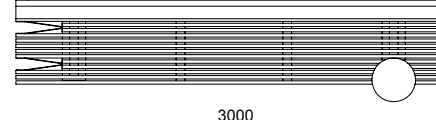

LWD150-40

LWD150-22
🚲 x 4

LWD500
скамья

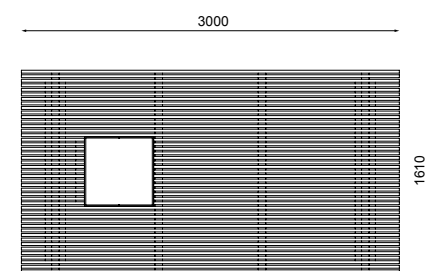

LWD332
скамья

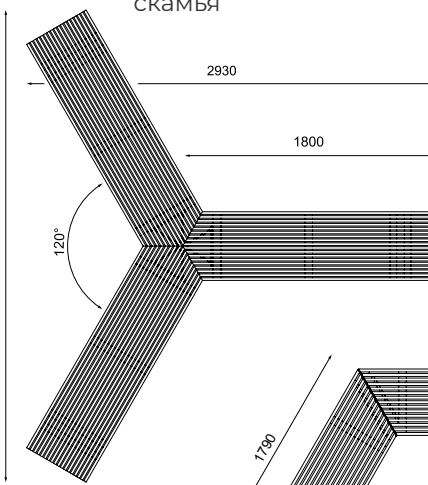

LWD330

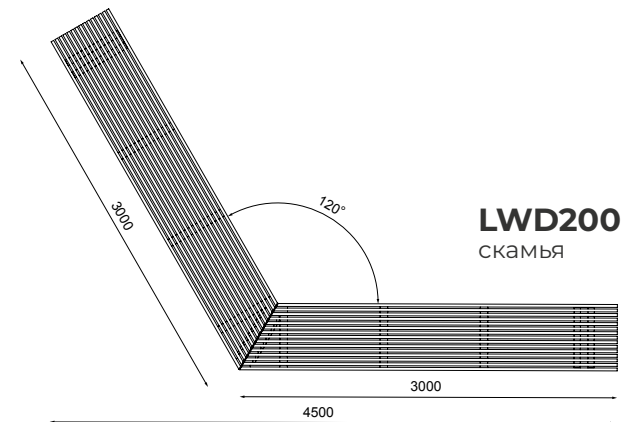
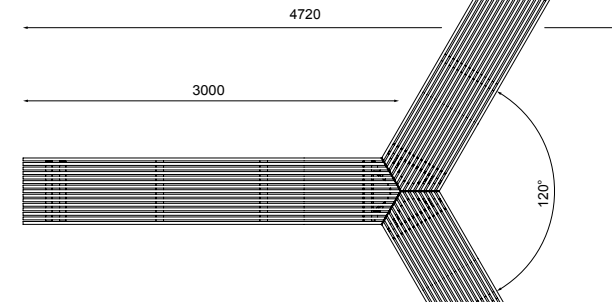

LWD200
скамья

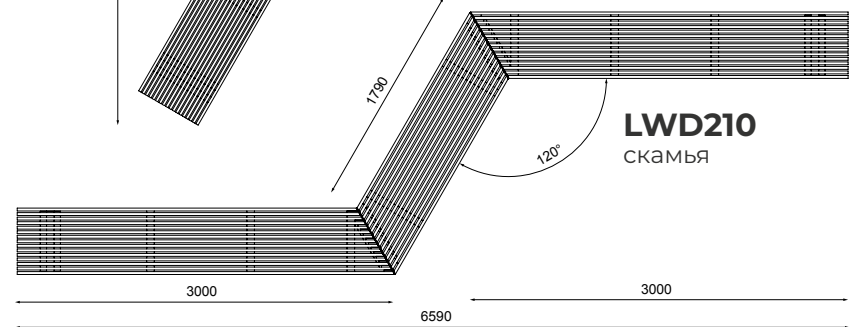

LWD210
скамья

LWD400
скамья

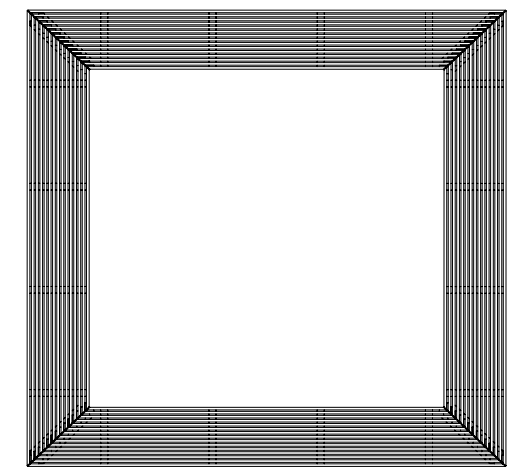

LWD402
скамья

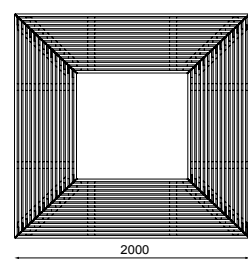

LWD300
скамья

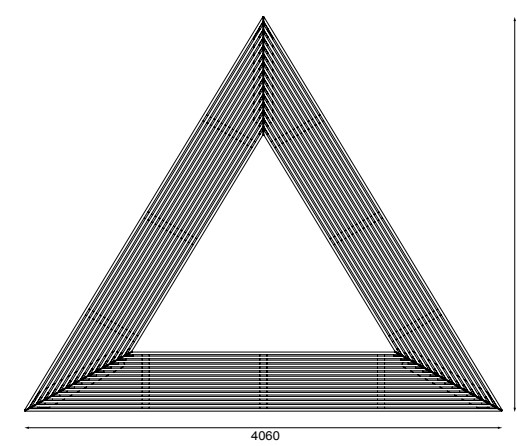

LWD302
скамья

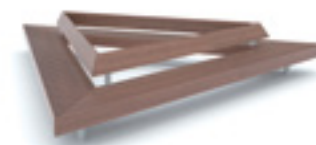
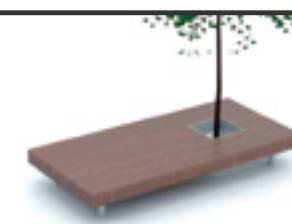
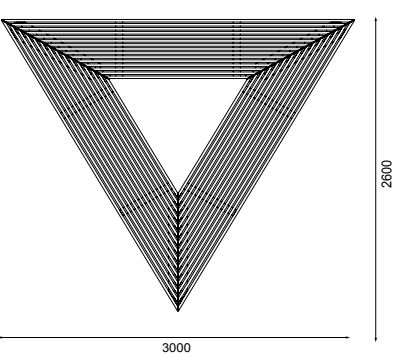



Урны

Classic

Дизайн: МАФ маркет

Классическая городская урна Classic. Отлично сочетается как с классическим окружением так и с современными решениями в городской среде. Практичное, удобное и хорошо зарекомендовавшее себя изделие. Изготавливается из толстой листовой стали, покрывается цинком и окрашивается порошковой краской. Для сбора мусора используется вставка из оцинкованной листовой стали. Для крепления к мощению требуется анкеровка.

Сталь



МАФ маркет



CLASSIC 30 CLS130
урна для мусора

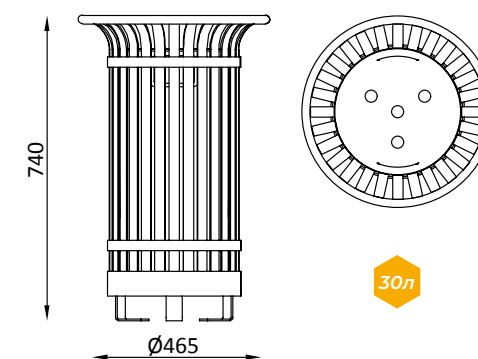

CLASSIC 50 CLS150
урна для мусора

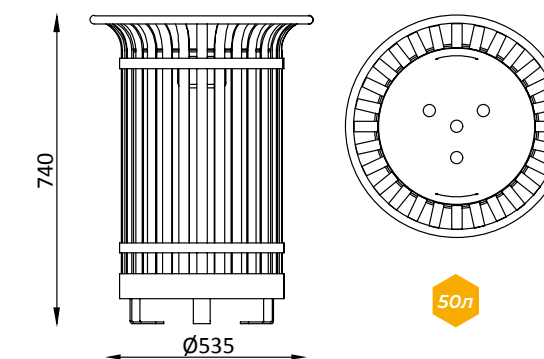

CLASSIC 80 CLS180
урна для мусора

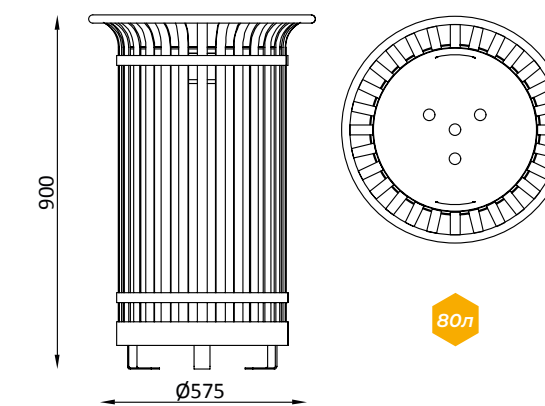

Classic



Diagonal



Diagonal



Дизайн: David Karásek, Radek Hegmon

Универсальные урны для мусора предлагаются в большом разнообразии форм и материалов. Тонкие деревянные ламели, листовая сталь с продольными прорезями или необычная прозрачная металлическая сетка придают улицам города элегантность. Функциональность и высокая устойчивость к коррозии и вандализму гарантированы. Тройная урна помогает решать актуальные проблемы, связанные с сортировкой отходов, при условии сохранения единства дизайна.

Основной каркас из оцинкованной стали обшит ламелями из древесины, профильным или перфорированным стальным листом, или стальной прозрачной сеткой. Модели с крышкой могут быть оснащены пепельницей из нержавеющей стали и устройством для тушения сигарет. Внутреннее мусорное ведро из оцинкованной стали. Анкеровка в бетонное основание или на брусчатку.

Сталь



Дерево

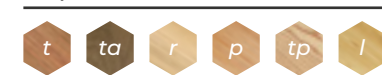

DG110
урна для мусора

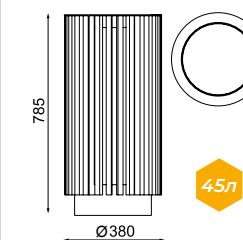

DG140
урна для мусора

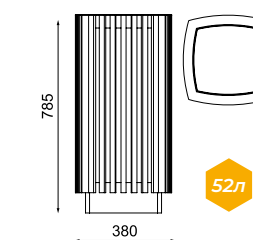

DG160
урна для мусора

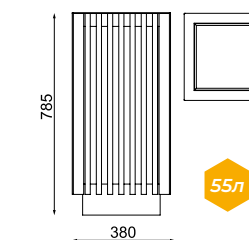

DG115
урна с крышкой

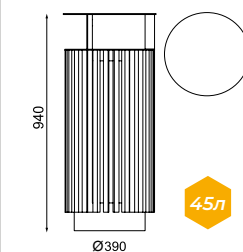

DG145
урна с крышкой

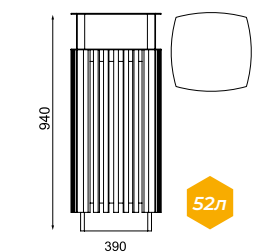

DG165
урна с крышкой

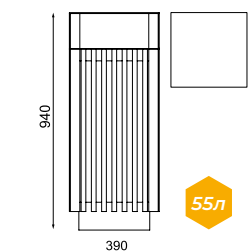

DG610
урна тройная

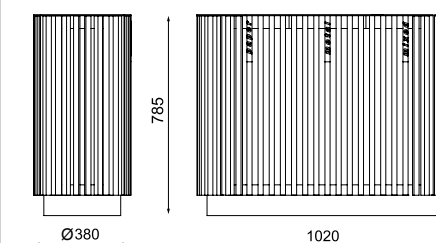

DG615
урна тройная

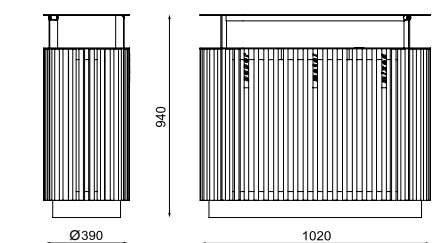



DG310
урна для мусора

DG340
урна для мусора

DG360
урна для мусора



DG210
урна для мусора

DG240
урна для мусора

DG260
урна для мусора



DG315
урна с крышкой

DG345
урна с крышкой

DG365
урна с крышкой



DG215
урна с крышкой

DG245
урна с крышкой

DG265
урна с крышкой



DG410
урна для мусора

DG440
урна для мусора

DG460
урна для мусора



DG710
урна тройная

DG715
урна тройная



DG415
урна с крышкой

DG445
урна с крышкой

DG465
урна с крышкой

GR



Дизайн: МАФ маркет

Урна серии Garden Ring (GR) - настоящая городская урна. Крепкий каркас из стали, тяжелая крышка, закрывающаяся на замок с ключом, внутренняя ёмкость из оцинкованного стального листа - все это позволяет использовать любую урну GR практически в любом городском проекте. Для отделки урны могут быть использованы листовая сталь, просечно-вытяжная сетка или стальная трубка. Антикоррозионная обработка горячим цинком и последующая порошковая покраска делают урну GR очень практичной. Крепление к поверхности необходимо производить с помощью анкеров.

Сталь



МАФ маркет



GR LB110
урна для мусора

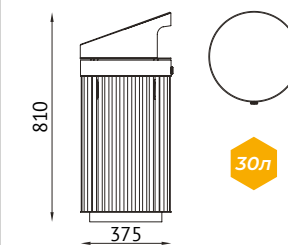

GR LB210

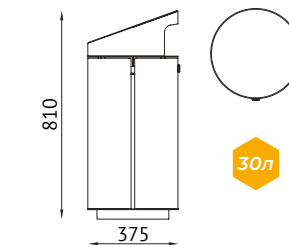

GR LB310

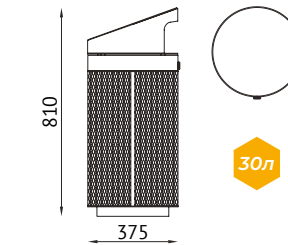

GR LB115
урна для мусора

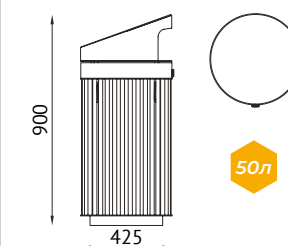

GR LB215

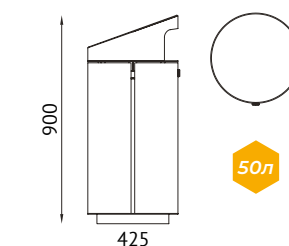

GR LB315

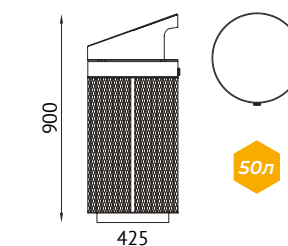

GR LB120
урна для мусора

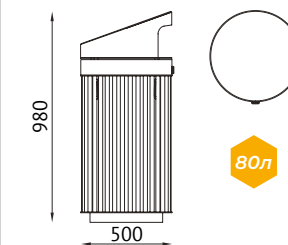

GR LB220

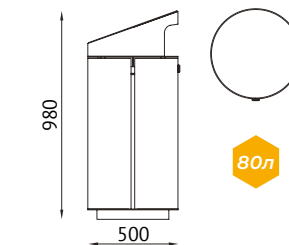

GR LB320

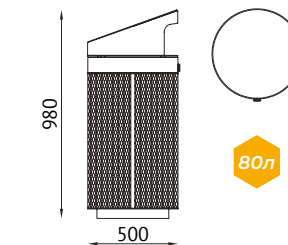

Kubik



Дизайн: МАФ маркет

Своим поистине универсальным дизайном изготовленная из бетона урна, из коллекции малых архитектурных форм Kubik, отлично сочетается практически с любыми скамьями из каталога MAF market. Лаконичная и удобная форма позволяет устанавливать урну в любом месте, а довольно большой вес допускает при этом не крепить ее жестко к поверхности мощения.

Бетон



Сталь



МАФ маркет



KBU111
урна для мусора с крышкой

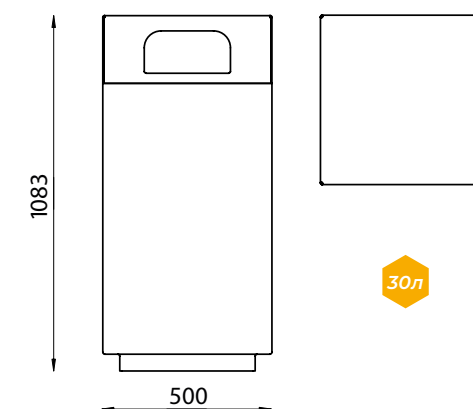

KBU110
урна для мусора

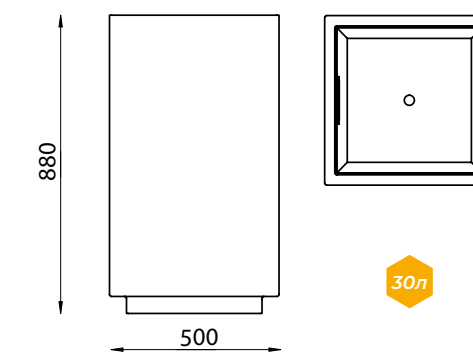

Minium



Дизайн: David Karásek

Гладкая, слаборифленная поверхность урны миндалевидной формы привносит изысканную эстетику даже в эту категорию изделий. Высокое качество материалов и проработанные детали позволяют урне эксплуатироваться не только в открытых общественных пространствах, но и во всех типах общественных интерьеров. Урна предлагается в нескольких вариантах – лаконичная ножка для анкеровки под брусчатку, пара ножек интересной формы для анкеровки на брусчатку, удлиненная версия с уменьшенным основанием и многое другое, включая подвешивание корпуса на столб. Все версии доступны с крышкой.

Корпус выполнен из анодированного алюминиевого профиля или деревянных ламелей, верхняя рама и крышка отлиты из алюминиевого сплава. Несущая конструкция изготовлена из оцинкованной стали, покрытой порошковой краской. Оцинкованный внутренний контейнер, контейнер из стойкого пластика или **вариант с креплением для пластикового мешка.**

Сталь



Дерево



MIU B 000



MIU100 / MIU-B100
урна для мусора на опоре

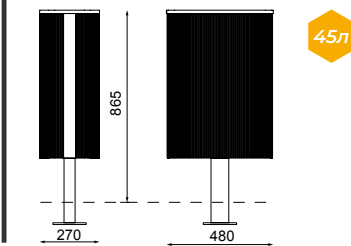

MIU105 / MIU-B105
/ с крышкой

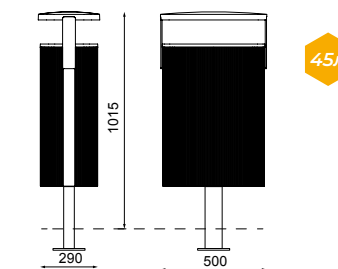

MIU200 / MIU-B200
урна для мусора на двух опорах

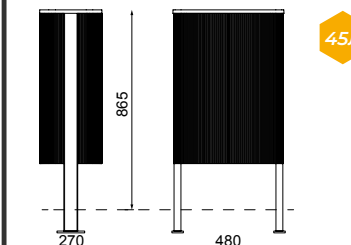

MIU205 / MIU-B205
/ с крышкой

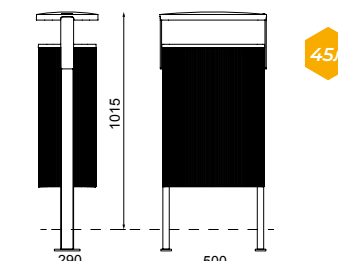

MIU301 / MIU-B301
урна для мусора на двух опорах

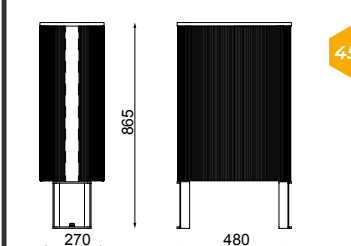

MIU306 / MIU-B306
/ с крышкой

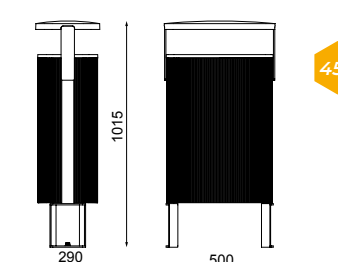

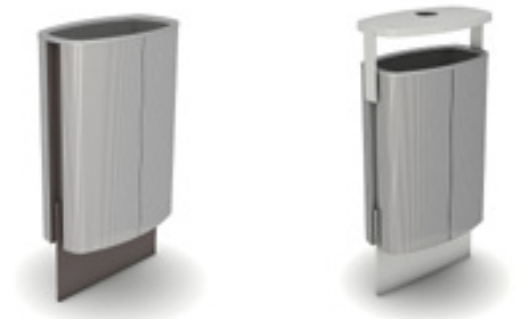

MIU400 / MIU-B400
урна для мусора на стальной плите

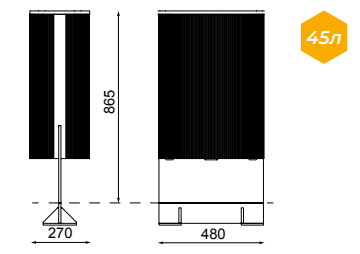

MIU405 / MIU-B405
/ с крышкой

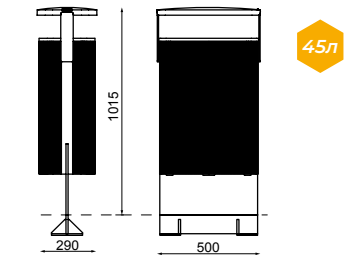

MIU110 / MIU-B110
урна для мусора на центральной опоре

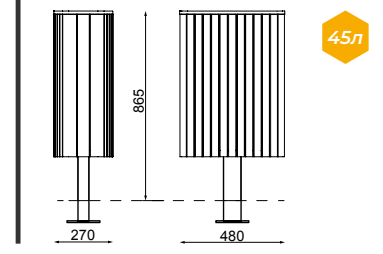

MIU115 / MIU-B115
/ с крышкой

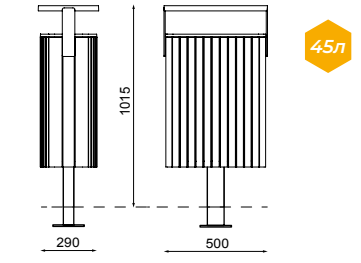

MIU501 / MIU502
урна для мусора

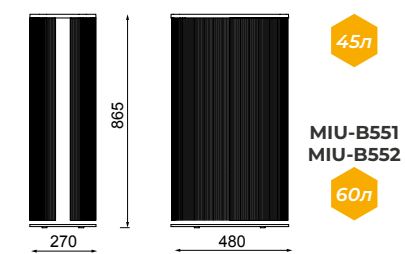

MIU506 / MIU507
/ с крышкой

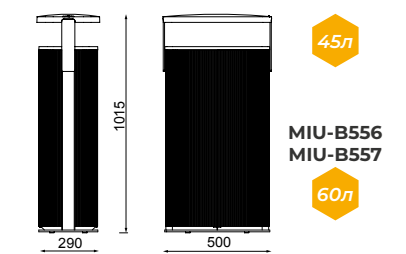

MIU200 / MIU-B200
урна для мусора на двух опорах

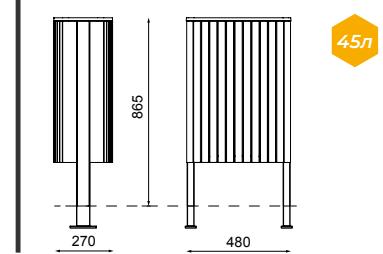

MIU215 / MIU-B215
/ с крышкой

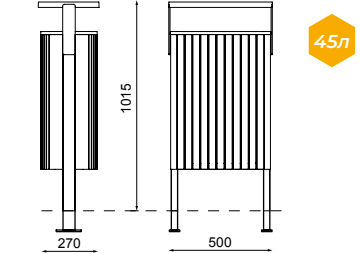

MIU601 / MIU602
урна для мусора

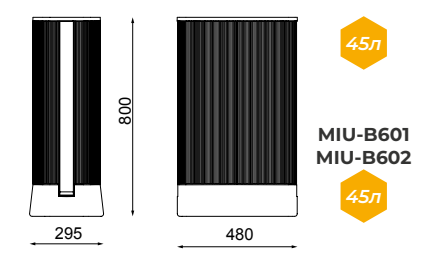

MIU606 / MIU607
/ с крышкой

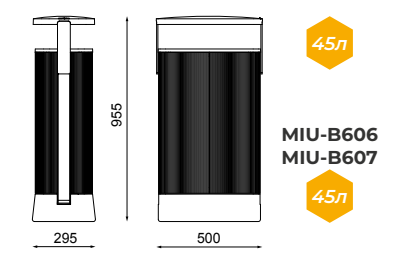

MIU311 / MIU-B311
урна для мусора на двух опорах

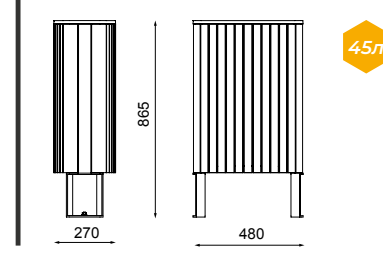

MIU316 / MIU-B316
/ с крышкой

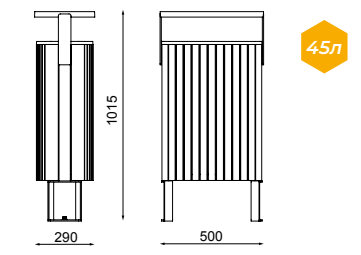



MIU410 / MIU-B410
урна для мусора на стальной плите

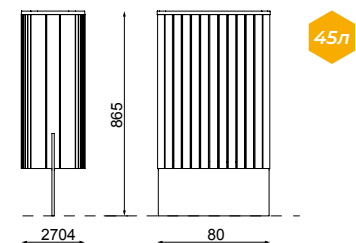

MIU415 / MIU-B415
/ с крышкой

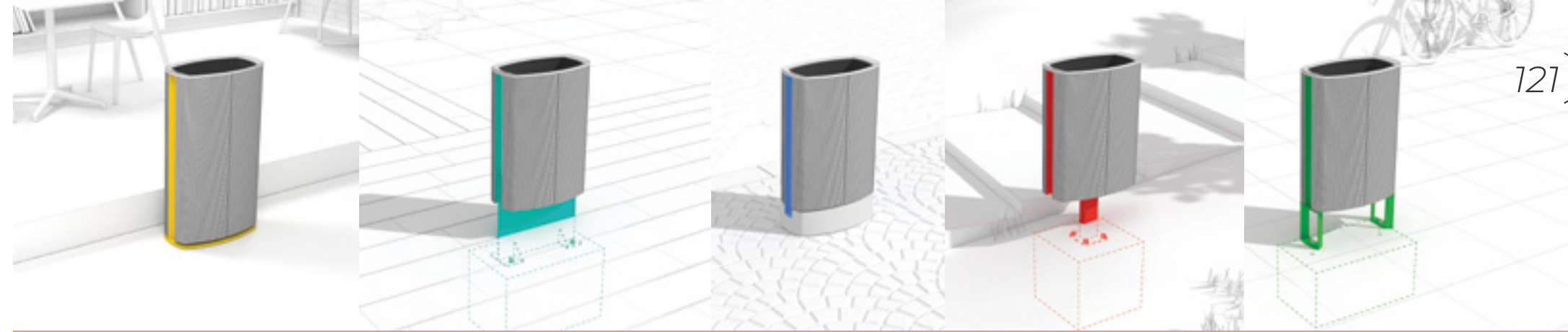
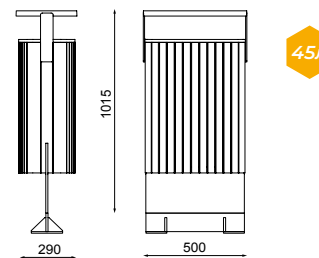

MIU511 / MIU512
урна для мусора

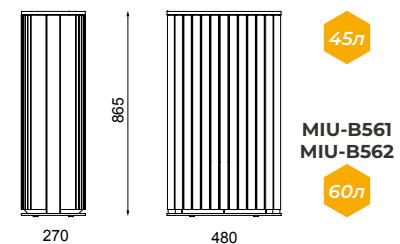

MIU516 / MIU517
/ с крышкой

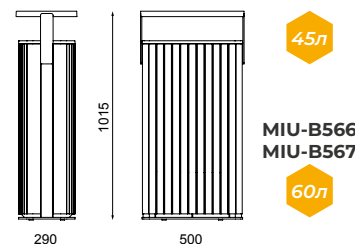

MIU000 / MIU-B000
урна для мусора с боковым креплением

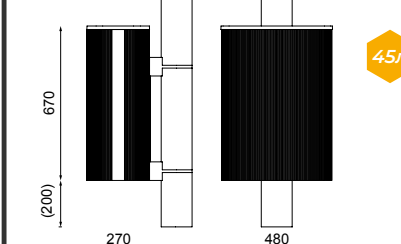

MIU005 / MIU-B005
/ с крышкой

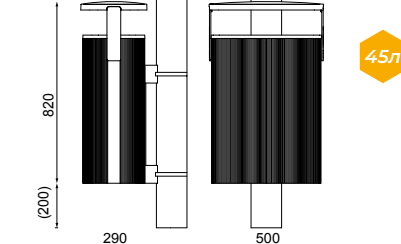

MIU611 / MIU612
урна для мусора

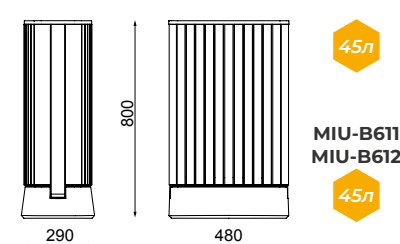

MIU616 / MIU617
/ с крышкой

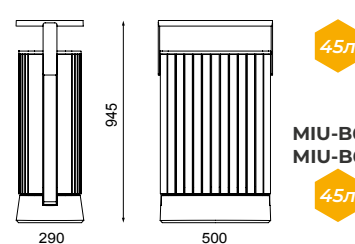

MIU010 / MIU-B010
урна для мусора с боковым креплением

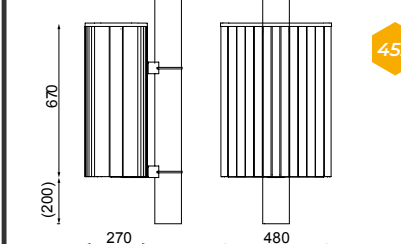

MIU015 / MIU-B015
/ с крышкой

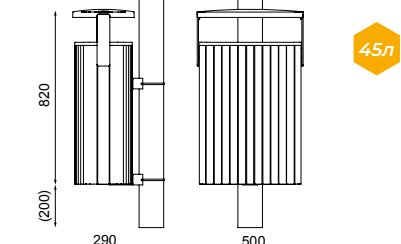

Nanuk



Дизайн: David Karásek, Radek Hegmon

С точки зрения формы, - это умеренная и простая конструкция с использованием различного материала. Прекрасный пример тщательно продуманного дизайна предлагает широкую вариабельность урн привлекательного дизайна. Цилиндр и параллелепипед - две основные формы корпуса урны на центральной опоре. Возможность декорирования урны различными материалами. Цилиндрическая форма доступна только в исполнении из древесины, параллелепипед может быть также выполнен из листовой стали, прозрачной металлической сетки, стальной решетки или ламината высокого давления (HPL). Параллелепипед может быть оборудован элегантной крышкой.

Оцинкованный стальной каркас покрыт порошковым лаком и обшит деревянными ламелями, оцинкованной листовой сталью, нержавеющей сталью, оцинкованной стальной сеткой или оцинкованной стальной решеткой. Все стальные детали покрыты порошковым лаком. Возможен вариант использования особо прочного ламината для боковых панелей.

Сталь



Дерево

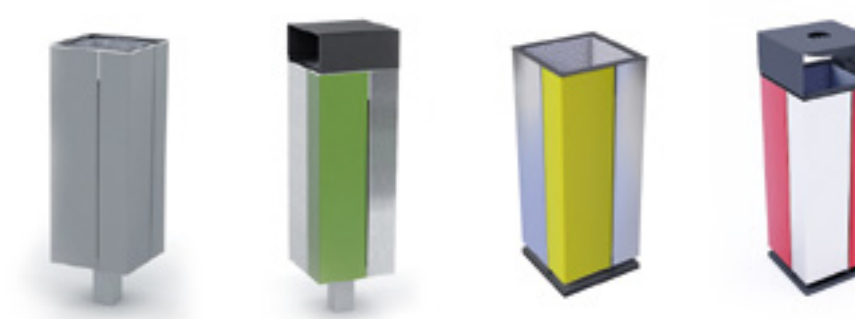
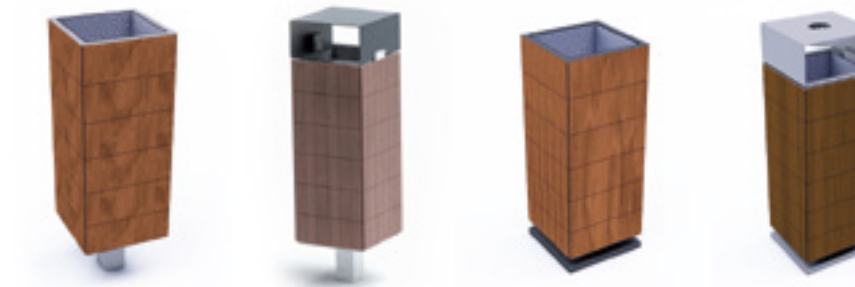

NNK160 урна для мусора / с крышкой
NNK165 урна для мусора / с крышкой
NNK161
NNK166

NNK260 урна для мусора / с крышкой
NNK265 урна для мусора / с крышкой
NNK261
NNK266

NNK360 урна для мусора / с крышкой
NNK365 урна для мусора / с крышкой
NNK361
NNK366

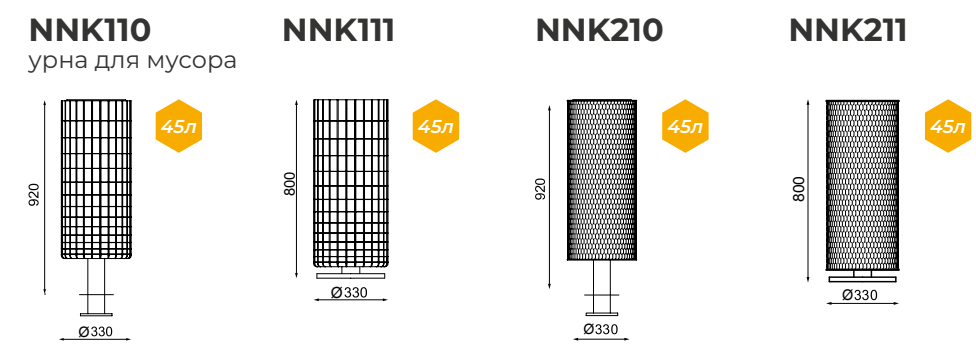
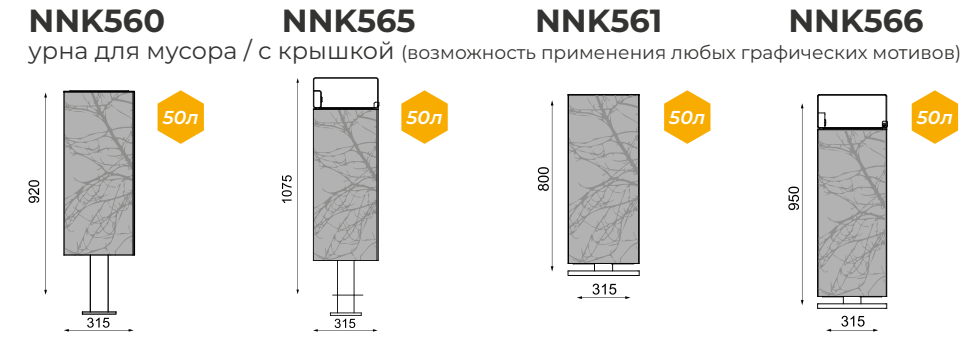
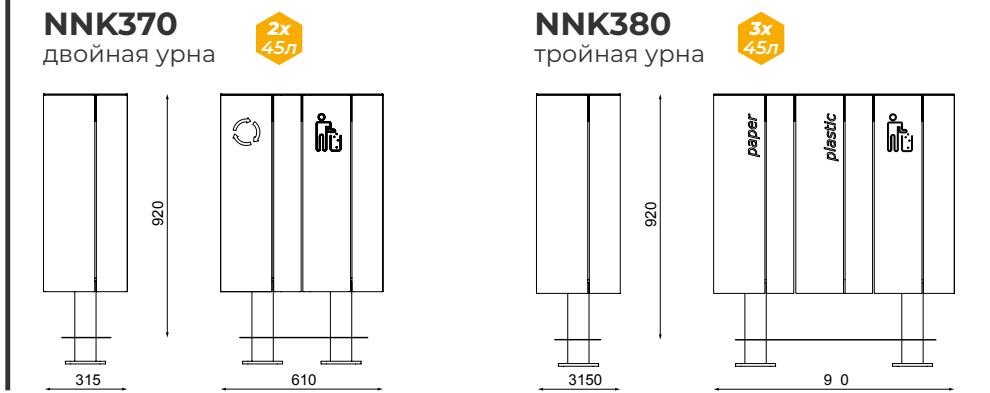
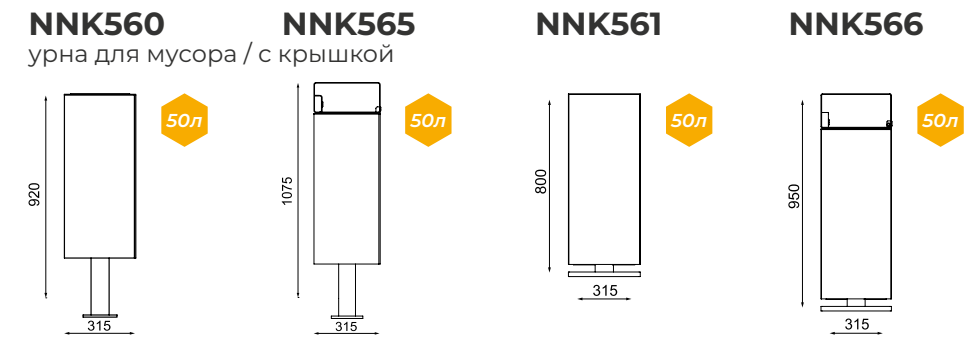

Polygood

Дизайн: POLYGON

«Лаконичная форма урны Cube или Tube из коллекции малых архитектурных форм Polygood позволяет ее рекомендовать абсолютно в любой городской экстерьер. Хорошие материалы, высокое качество изготовления и порошковая покраска гарантируют многолетнюю без проблемную эксплуатацию. Урна отлично сочетается с другими изделиями из коллекции Polygood. Версия Cube A или Tube A оснащены пепельницей, которая расположена в крышке.

Все авторские права на дизайн урн серии Polygood принадлежат компании POLYGON и изготавливаются эксклюзивно компанией ООО «Светосила М».

Сталь



МАФ маркет



Polygood Tube PG310
урна для мусора

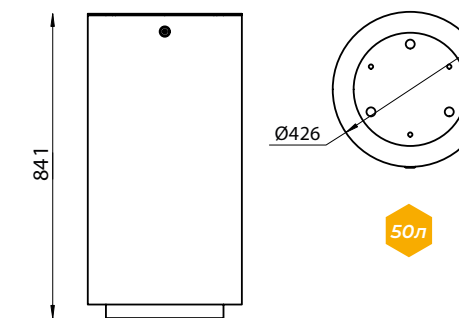

Polygood Tube A PG311
/ с пепельницей

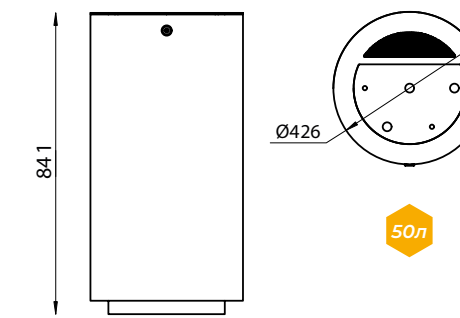

Polygood Cube PG320
урна для мусора

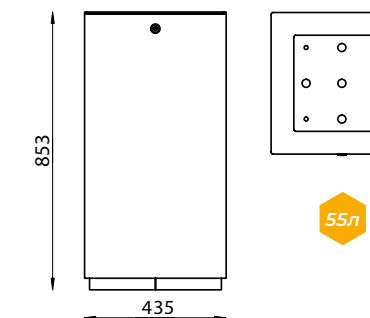

Polygood Cube A PG321
/ с пепельницей

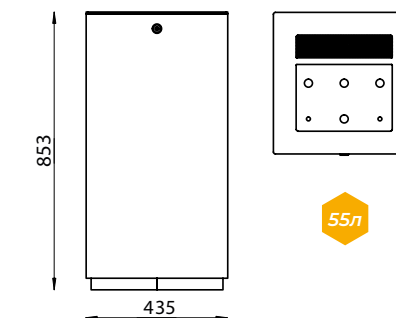

Pure



PURE
урна для мусора

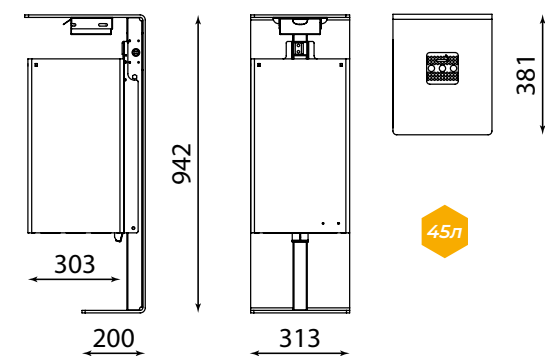

Дизайн: Stéphane Chapelet

Очень стильная и лаконичная урна Pure от компании LAB23. Изготавливается из листового гальванизированного металла, окрашенного порошковой краской.

Сталь



LAB23



Pury



MRY300
урна для мусора

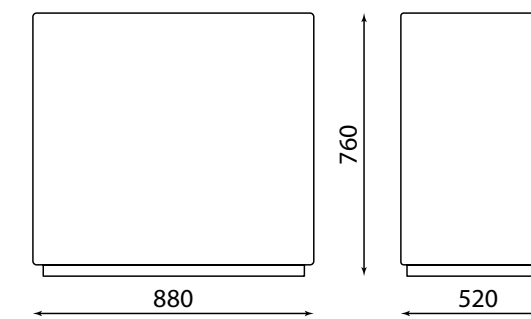

Изготовленная из бетона урна Pury A хорошо сочетается с любыми бетонными модульными скамьями из коллекций МАФ маркет. Стандартное изготовление из фибробетона.

Бетон



Сталь



Moony.Rocks



Quinbin



Дизайн: David Karásek

Естественное изящество новой серии урн идеально вписывается в любое пространство. Современные материалы, в том числе анодированный алюминий, позволили создать практически вечную урну. Также для данной серии был разработан универсальный пластиковый контейнер взамен вставки из листовой оцинкованной стали. Теперь он имеет круглую форму и един для всех урн серии Quinbin, включая урны для раздельного сбора мусора.

Сталь



Алюминий



Дерево

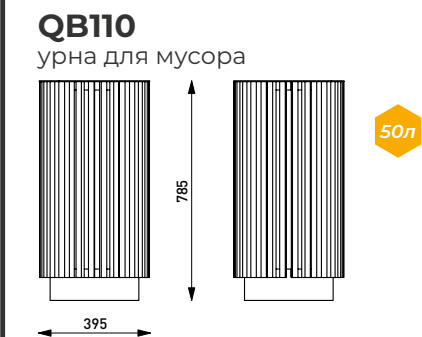
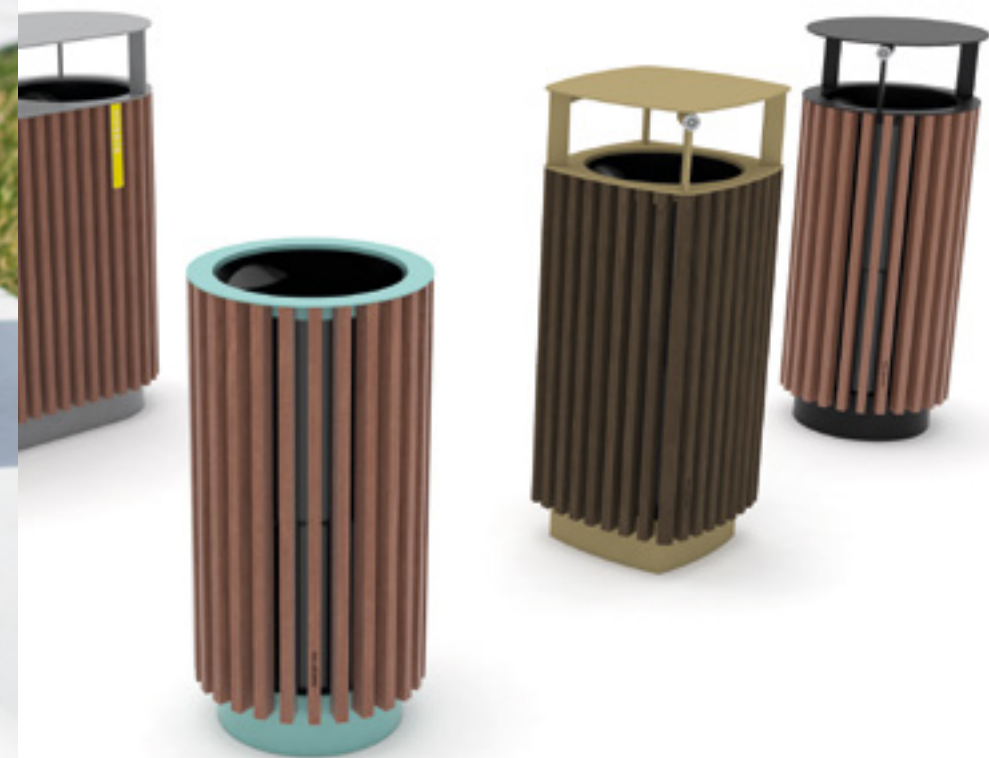

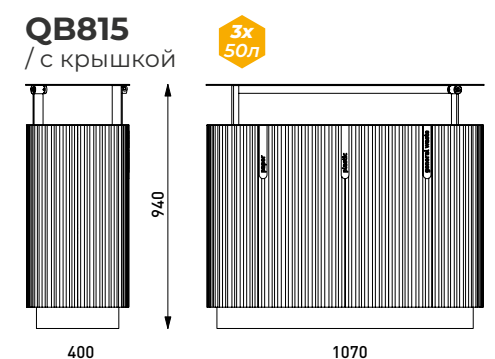
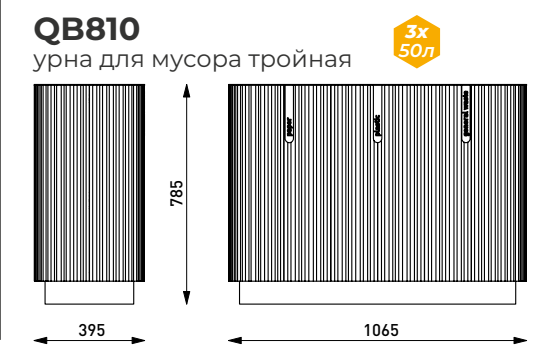
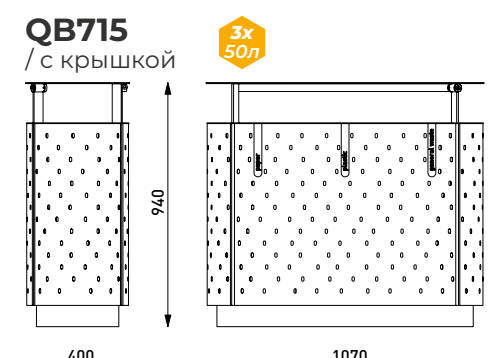
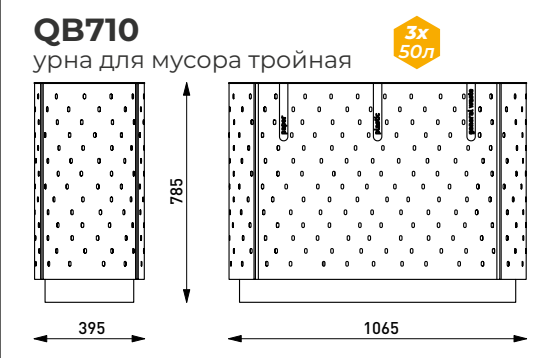
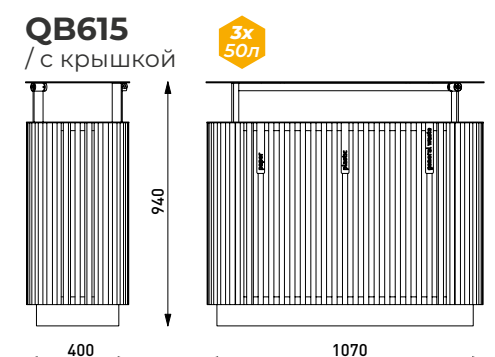
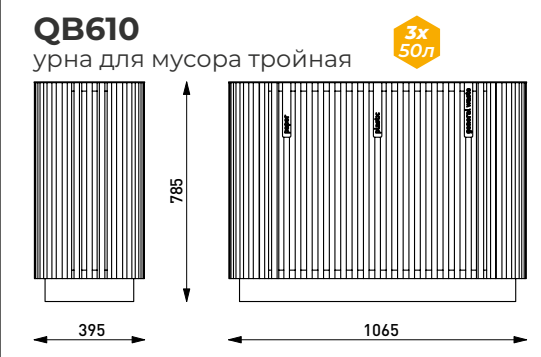
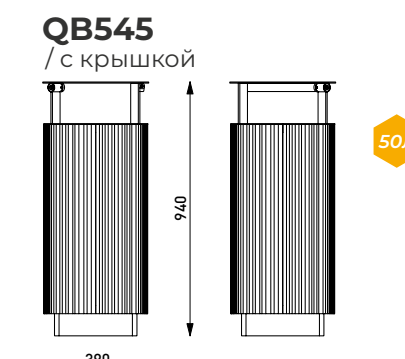
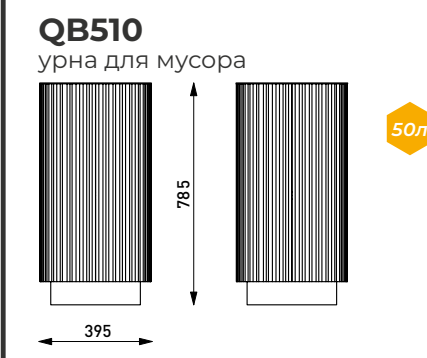

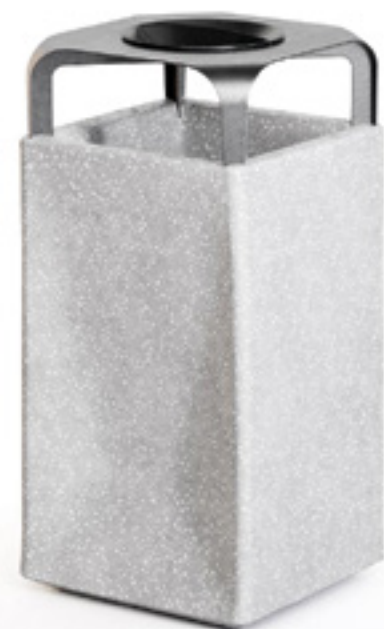

ART. LEBEDEV

VLL120
урна для мусора

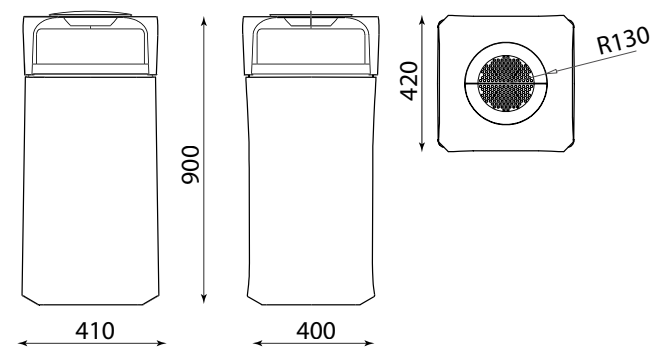

Дизайн: Студия Артемия Лебедева

Кажущаяся простота формы урны скрывает за собой довольно сложную вогнутую поверхность стенок, что делает её довольно заметным элементом дизайна городской среды. Разработанная в коллекции городской мебели Volna, урна тем не менее отлично сочетается с большим числом скамей из каталога МАФ маркет. Внутренняя вставка из оцинкованного стального листа и крышка с замком, делают обслуживание урны удобным и недорогим.



Навесы

Pin system

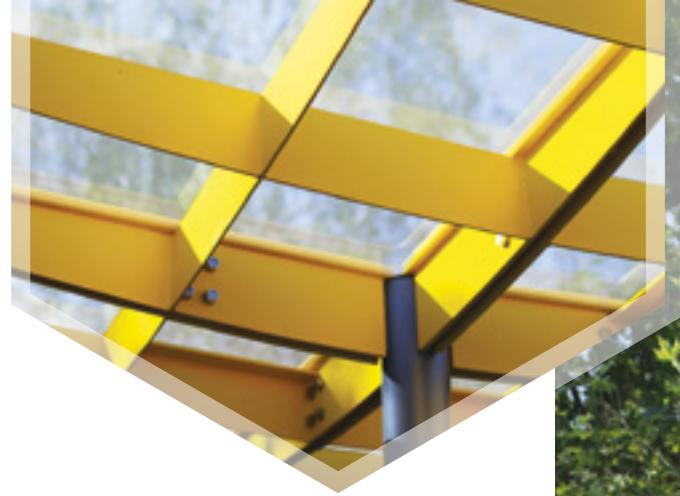

Дизайн: David Karásek, Viktor Šašíka

Система позволяет воплотить практически любой проектный план на закрытой площадке. К основному квадратному модулю могут быть добавлены другие модули в четырех направлениях, создавая комплект квадратной, прямоугольной или любой неправильной формы, различной ширины и длины. Таким образом можно отвечать на эксплуатационные потребности и пространственные ограничения конкретного места. Одна модульная система позволяет воплотить в одном дизайне и остановочный павильон, и парковку для велосипеда, и крытый переход между зданиями, и, например, крытое уличное кафе или же одномодульный информационный киоск. Эффектная квадратная сеть балок создает изящный рисунок, который виден снизу, он сохраняется и в круговой версии модуля.

Стальная оцинкованная конструкция окрашена порошковой краской, дренаж через столб. Балки квадратного сечения имеют пространство для встроенного светодиодного освещения.

Сталь



Стекло

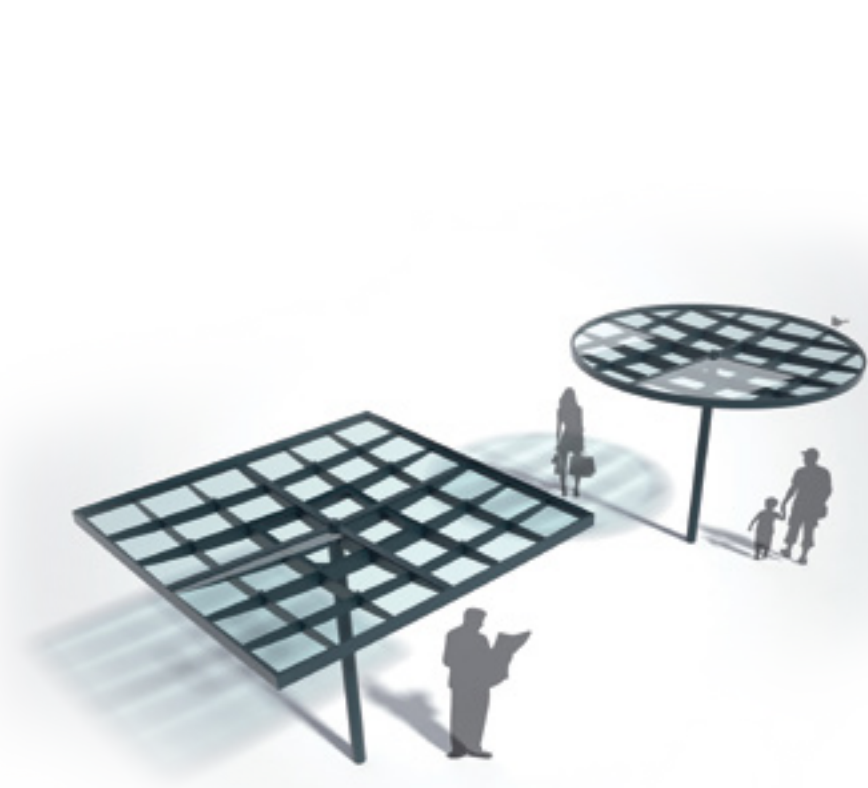

PIN100
квадратный модуль

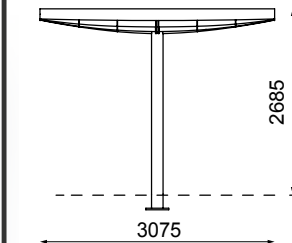

PIN105
квадратный модуль

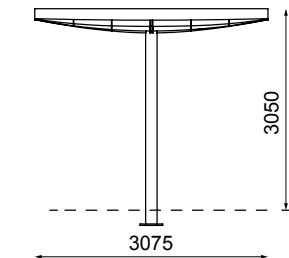

PIN300
круглый модуль

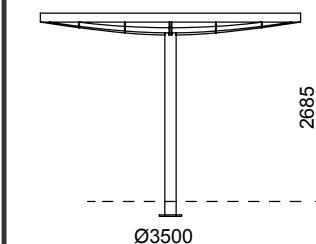

PIN305
круглый модуль

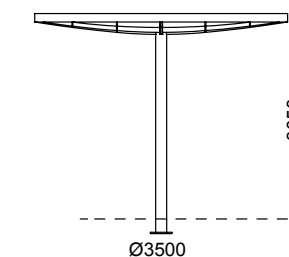



Дизайн: МАФ маркет

Стекло, металл, дерево. Ничего лишнего. Изящный и легкий, но в то же время надежный. Навес Visor. Visor не просто навес, это модульный элемент, который позволяет комбинировать из стандартных элементов различные комбинации навесов с практически любым функционалом, при этом сохраняя единую стилистику и общность дизайнерского решения. Мощная центральная опора с интегрированным внутрь дренажем воды с поверхности навеса, поддерживает с помощью деревянных консолей крышу навеса. Навес может иметь три формы: круглую, квадратную и шестиугольную. В консоли возможна интеграция LED-подсветки. Опора и каркас крыши изготавливается из стали с горячим цинкованием и порошковой покраской, консоли крыши из дерева, кровля из безопасного стекла или монолитного поликарбоната.

Сталь



Дерево



Поликарбонат



Стекло



	<p>CUBE VSR105 навес модульный</p>		<p>VSR100 навес модульный</p>
	<p>CIRCLE VSR305 навес модульный</p>		<p>VSR300 навес модульный</p>
	<p>6 ANGLES VSR505 навес модульный</p>		<p>VSR500 навес модульный</p>



Вазоны

Florium



Дизайн: David Karásek, Radek Hegmon

Универсальные и простые вазоны элегантной формы для цветов.

Корпус обшит оцинкованной листовой сталью, окрашенной порошковой краской, или ламелями из древесины. Внутренняя емкость изготовлена из стального оцинкованного листа. Анкерное крепление на бетонное основание или на брусчатку.

Сталь



Дерево

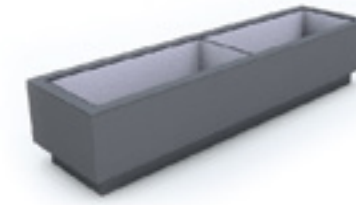
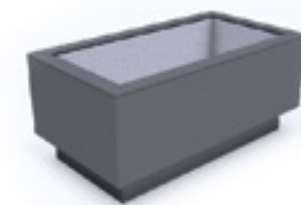

FL510
ВАЗОН

35л

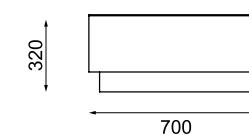
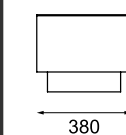

FL520
ВАЗОН

2x
40л

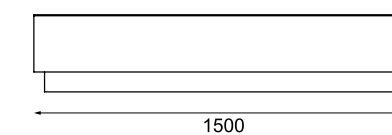

FL870
ВАЗОН

164л

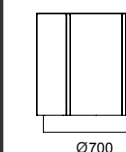

FL670
ВАЗОН

170л

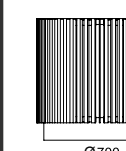

FL671
ВАЗОН

560л

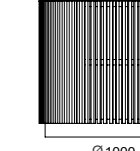

FL650
ВАЗОН

210л

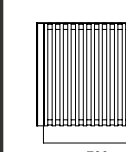

FL651
ВАЗОН

716л

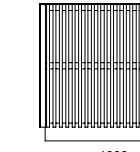

Gredica

Дизайн: МАФ маркет



Теперь при благоустройстве общественных пространств, в которых планируется применение вазонов с растениями, архитекторы получили практически неограниченную свободу. Новая система сборных модульных вазонов Gredica почти не имеет ограничений ни по размерам, ни по стилю. Нестандартное теперь стало стандартным. Если раньше вазон более 2,5 метров требовал особого подхода в проектировании, доставке и сборке, то с системой Gredica все продумано, доступно и технологично. Набор стандартных элементов Gredica позволяет создать практически любую форму и размер вазона. Продуманная система соединения позволит собрать вазон в считанные дни или даже часы. Каждый элемент имеет специальную нишу для экструдированного пенополистирола при необходимости утепления. Gredica обладает широкими возможностями по декорированию. Все элементы Gredica изготавливаются из горячеоцинкованной стали с порошковой покраской или из стали Cor-ten или из нержавеющей стали.

Сталь



Дерево

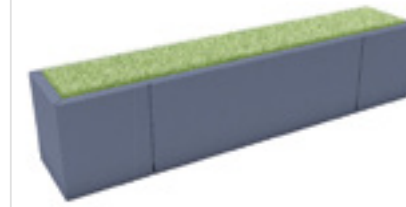

GDC915

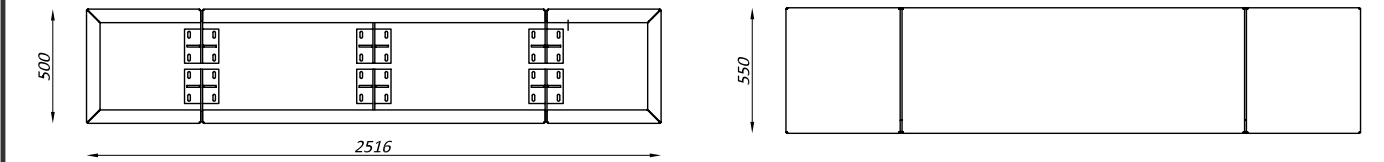

GDC916

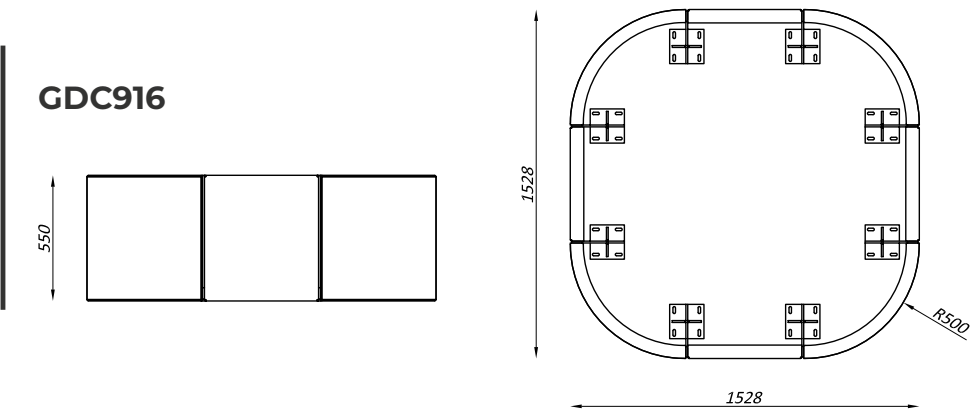

GDC917

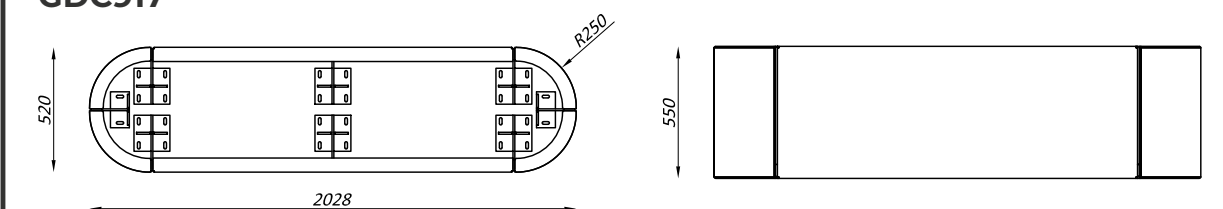

GDC918

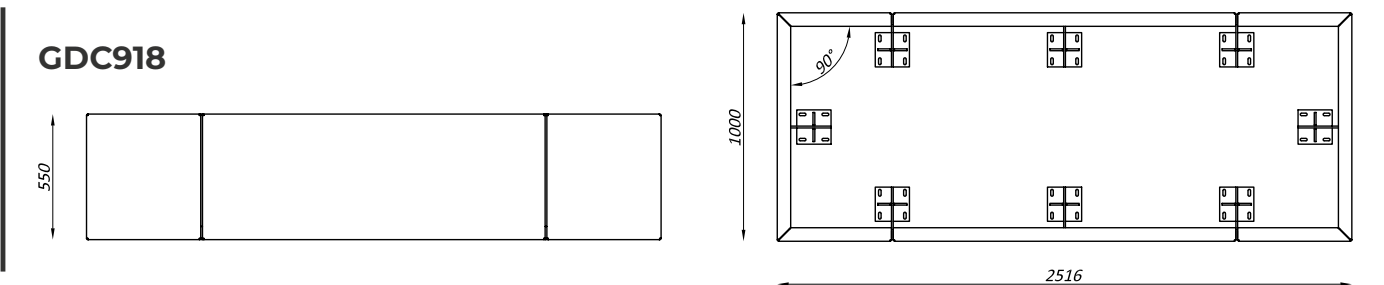



GDC919

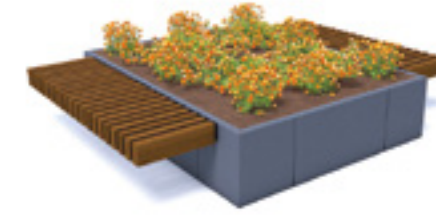
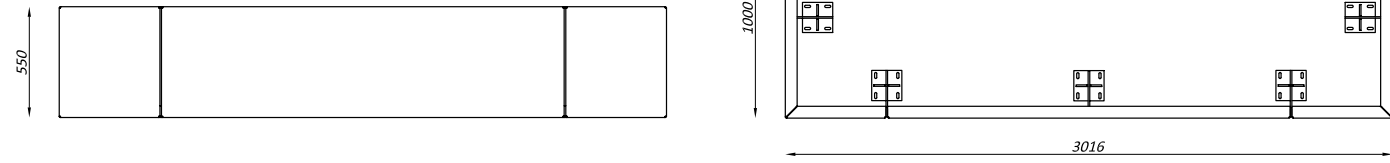

GDC920

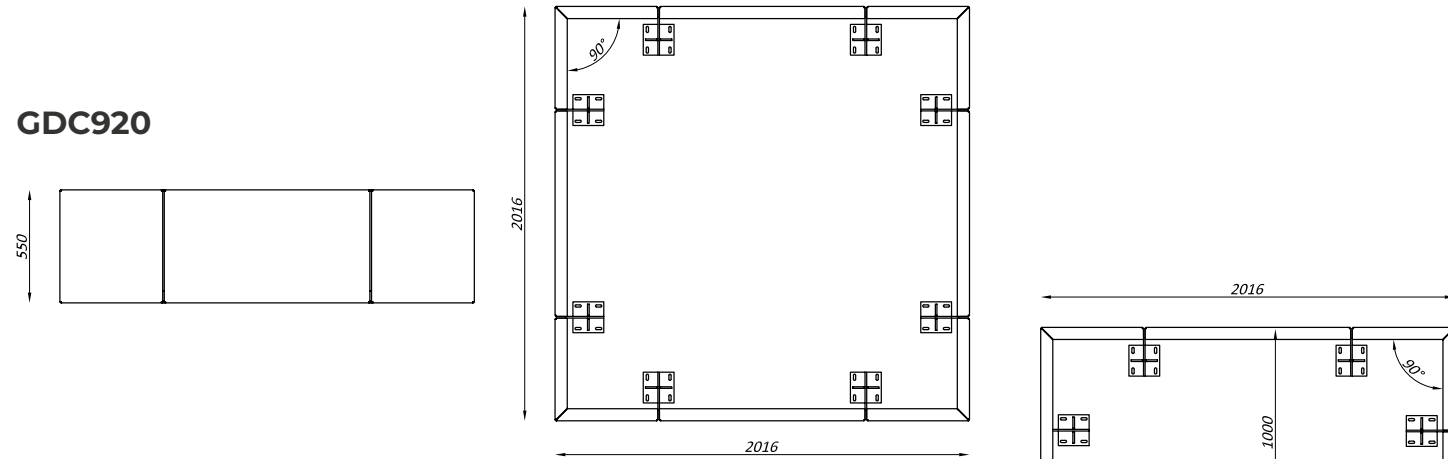

GDC925

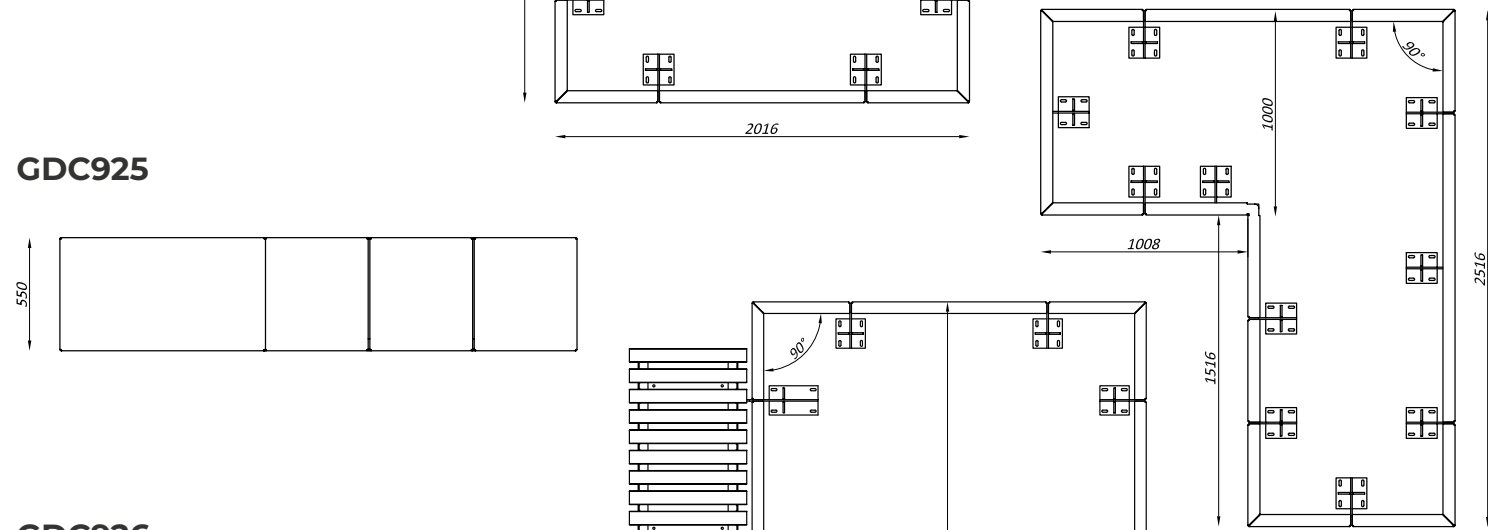

GDC926

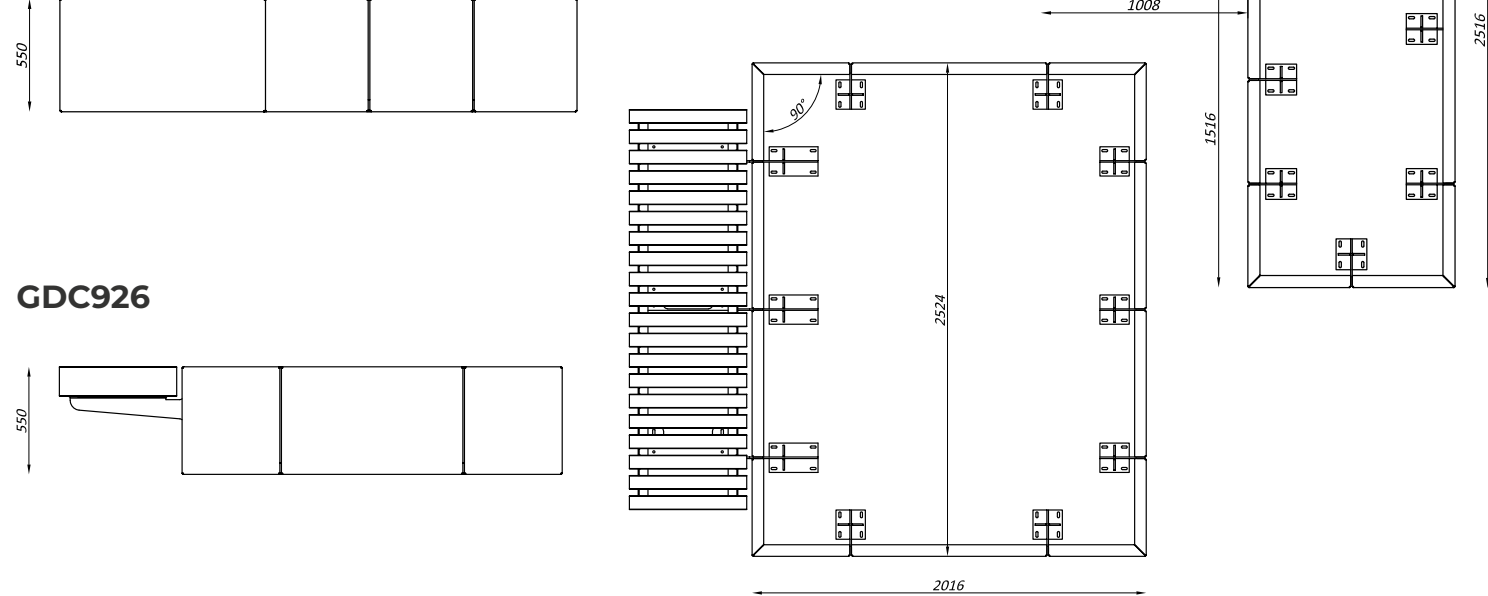

GDC927

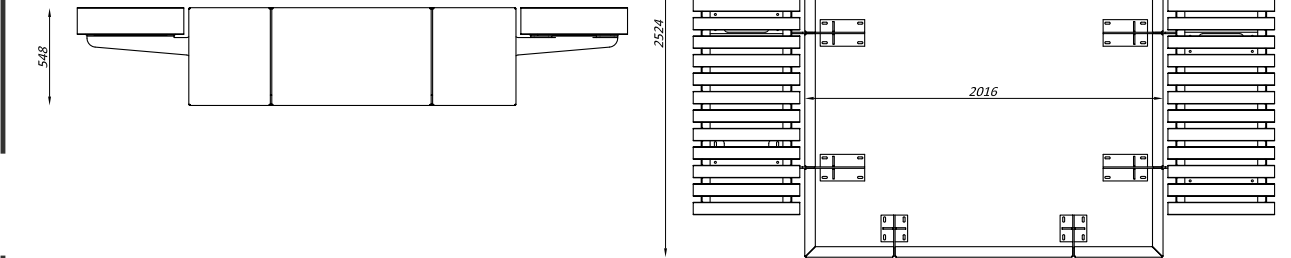

GDC928

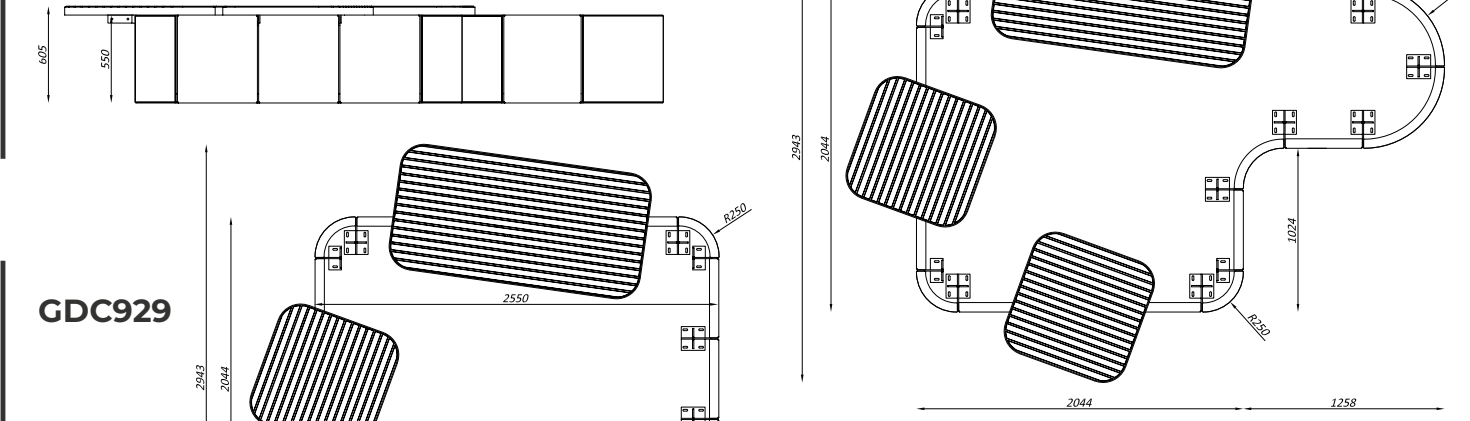

GDC929

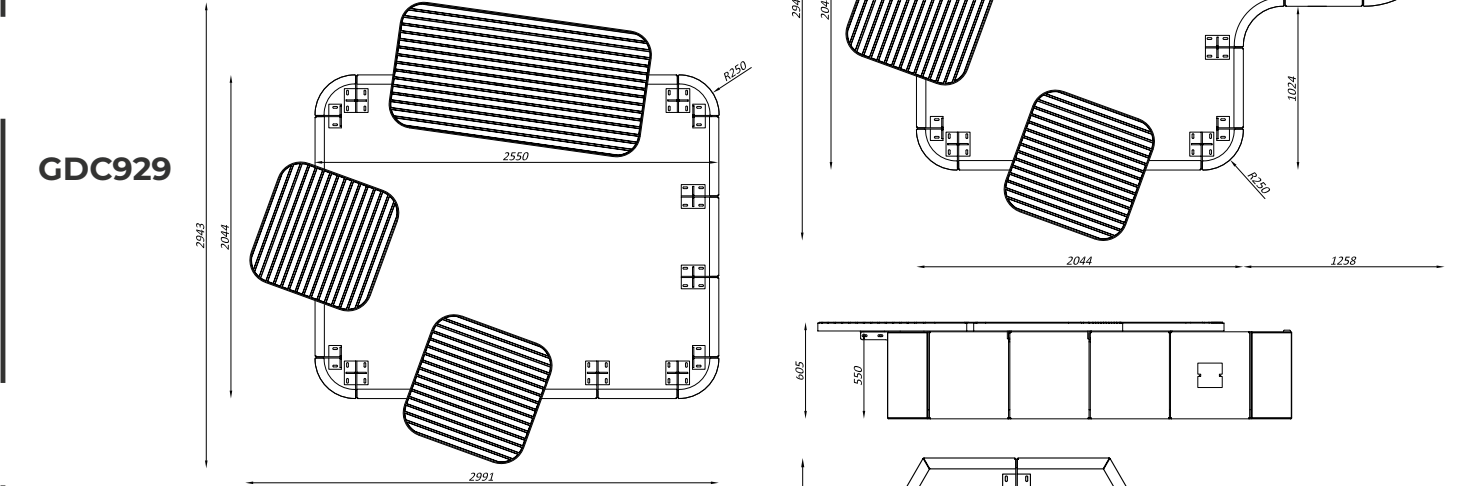

GDC935

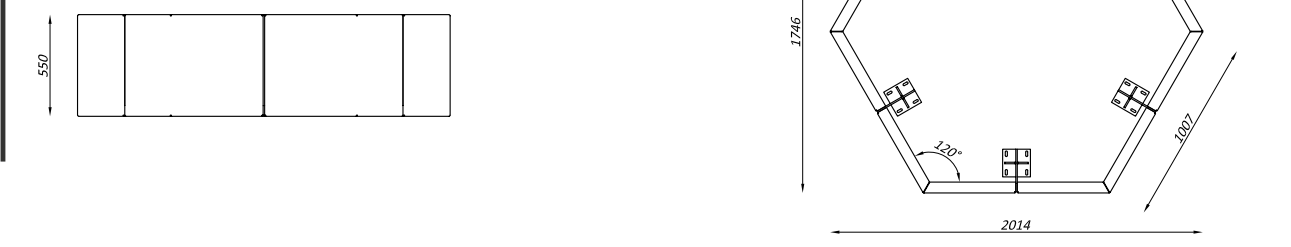



GDC945

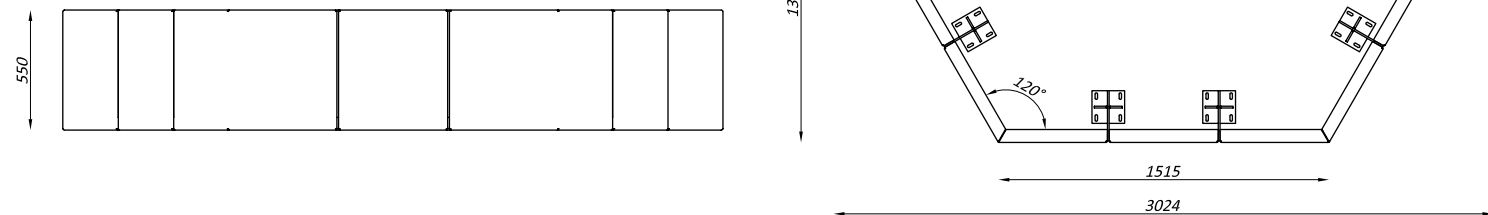

GDC955

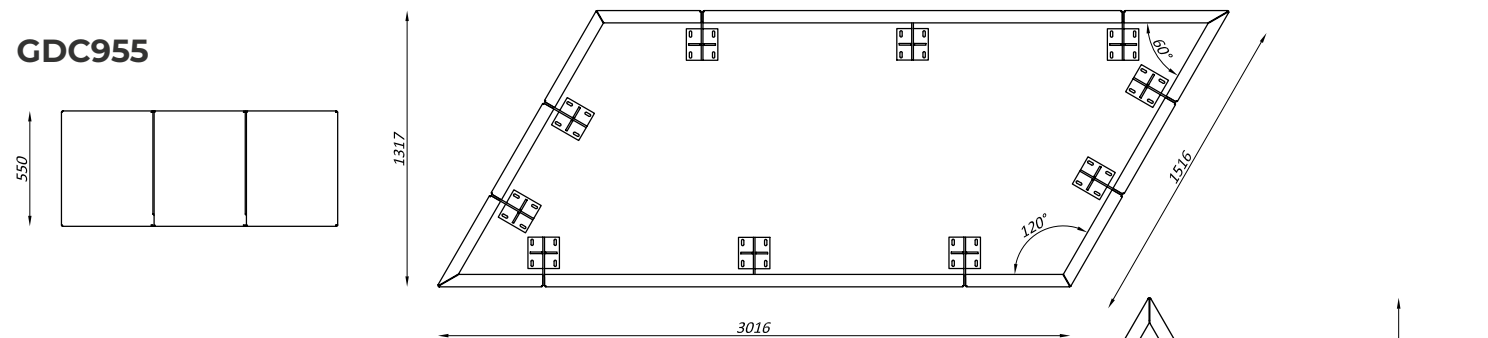

GDC965

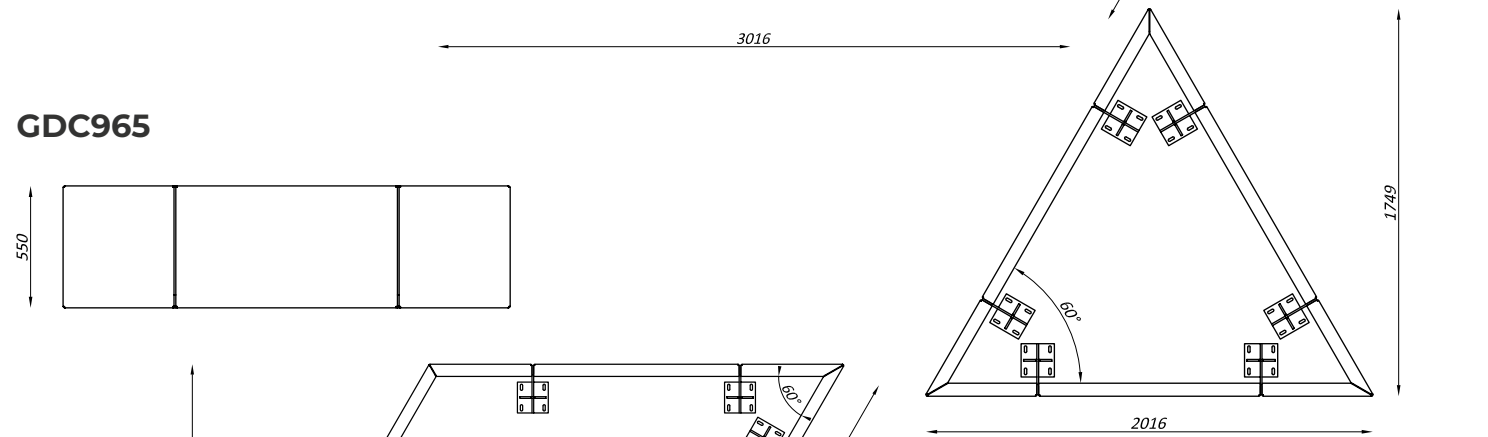

GDC975

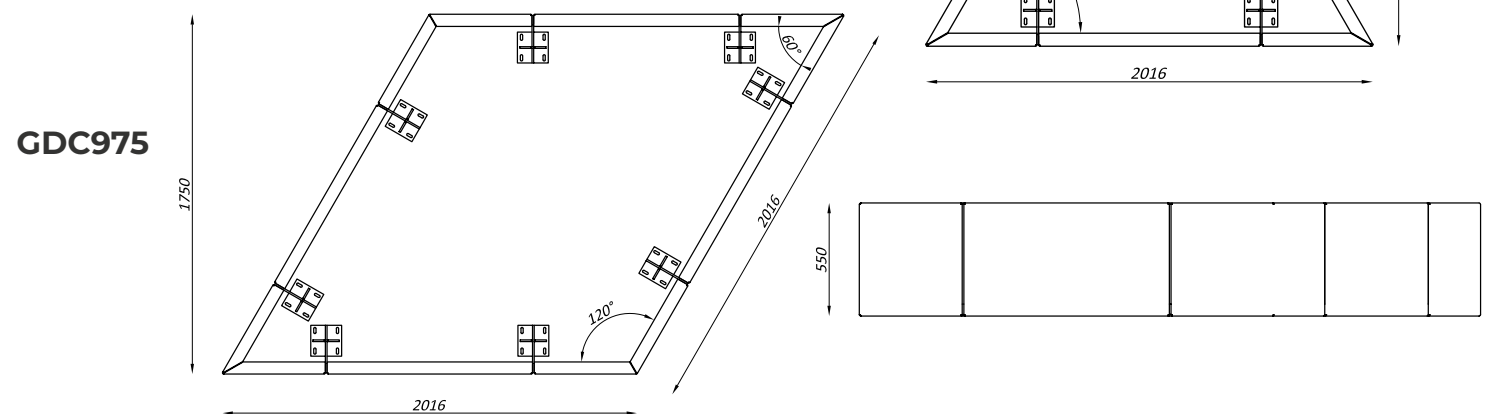

GDC95



GDC96



GDC98



GDC94



GDC99



GDC93



GDC105



GDC107



GDC110



GDC150



GDC200



GDC505



GDC510



GDC626

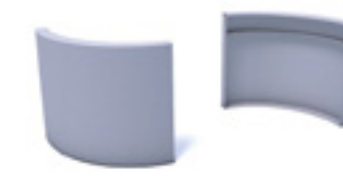

GDC650



GDC825

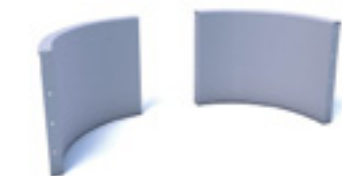

GDC850



GDC412



GDC427

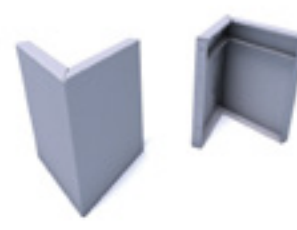

GDC460



GDC490

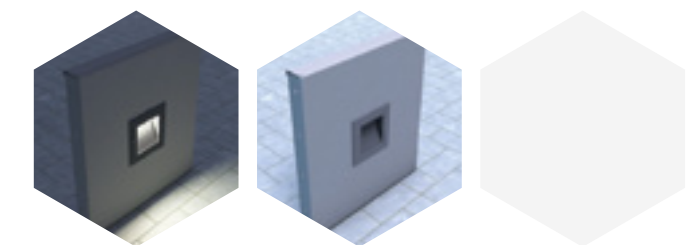

GDC105+GDC80

Květa



Дизайн: David Karásek

Действительно большие вазоны дают возможность создать зеленые пространства даже на городских бульварах и оживленных проспектах, там где тяжело вырастить любое растение. Сбалансированные пропорции, заключенные в ламели из массива дерева, и небольшой скос кромки добавляют желаемую детализацию.

В качестве альтернативы доступна модель с системой автополива. Оцинкованный стальной несущий каркас облицован досками из массива дерева, внутренний контейнер из оцинкованного листа.

Сталь



Дерево

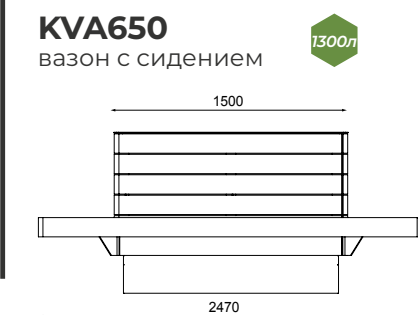
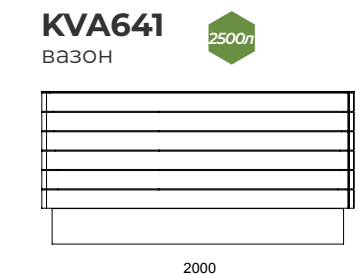
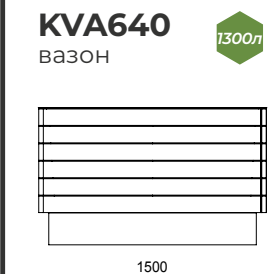

Polygood



Дизайн: POLYGON

Многообразие форм и размеров коллекции вазонов из серии Polygood позволяют закрыть любую потребность в этом изделии практически в каждом проекте. Круглые, овальные, прямоугольные вазоны отлично сочетаются с другими изделиями из коллекции малых архитектурных форм Polygood. Архитектурный бетон, который используется для их изготовления, дает возможность получать очень прочные изделия с красивой поверхностью, а безупречный дизайн делает вазоны актуальными для современных городских экстерьеров.

Бетон



МАФ маркет



PGP010
ВАЗОН

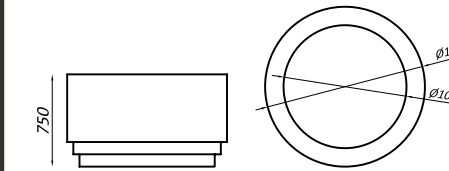

PGP080
ВАЗОН

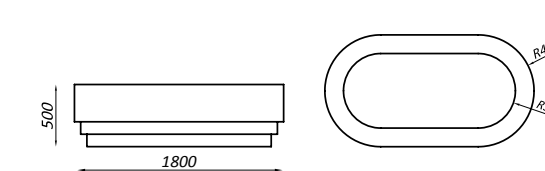

PGP020
ВАЗОН

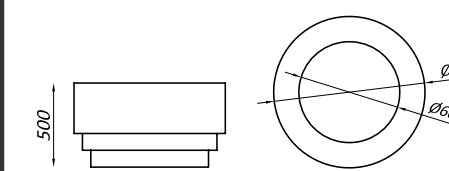

PGP030
ВАЗОН

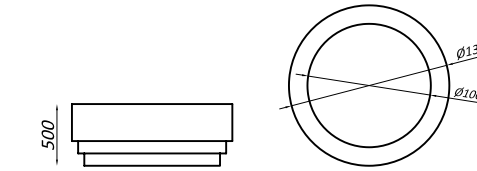

PGP040
ВАЗОН

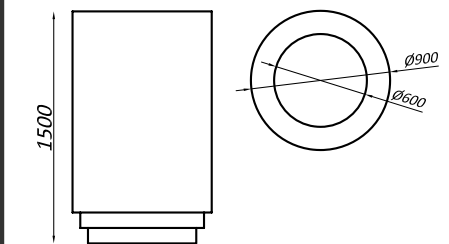

PGP050
ВАЗОН

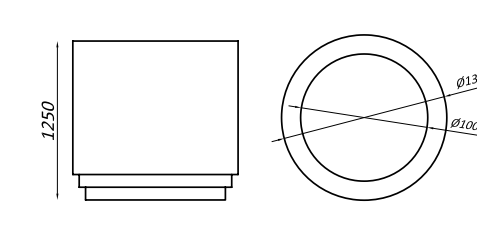

Polygood

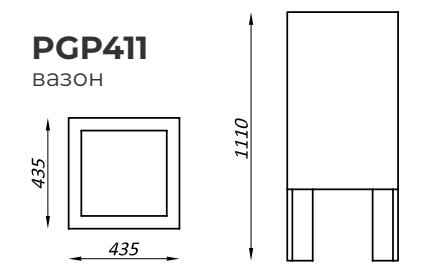
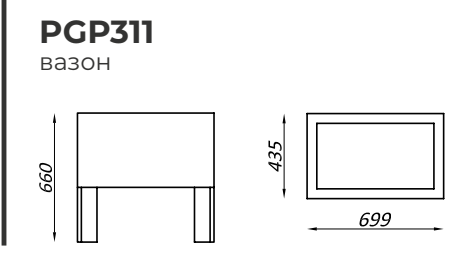
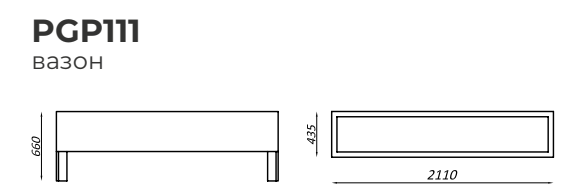
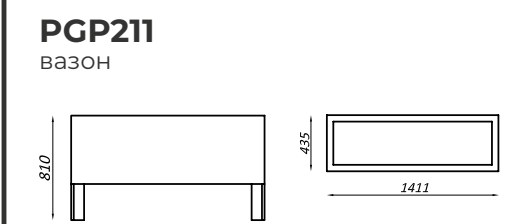
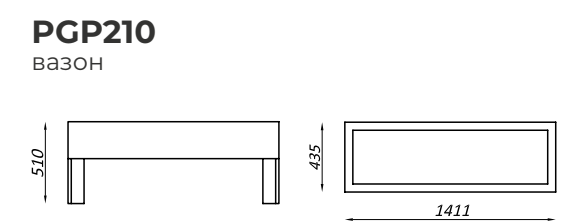
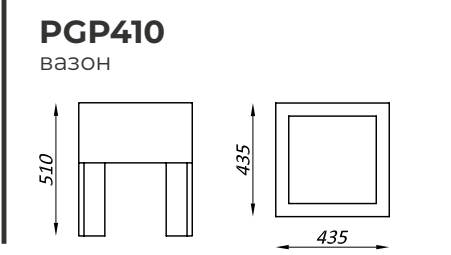
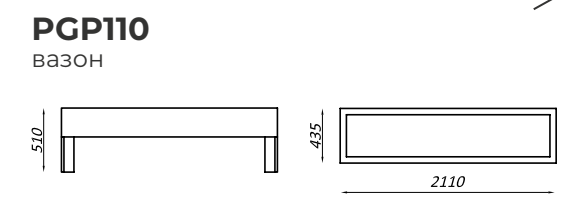
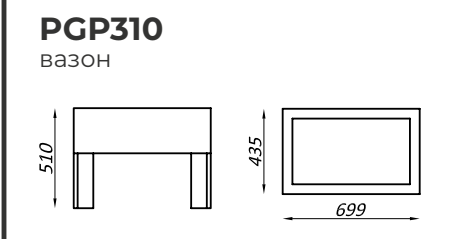

Tanit



Дизайн: Tony Ribera Ubia

Простые и лаконичные линии вазонов Tanit делают их универсальным инструментом в руках архитектора. Большой выбор размеров и небанальный подход к дизайну позволяют привнести в проект чуть больше хорошего вкуса, чем обычно. Изготовленные из армированного бетона, вазоны Tanit, в тоже время остаются прочными и функциональными изделиями, специально разработанными для агрессивной городской среды.

Бетон



М А Ф маркет



TANIT S TNT120
ВАЗОН

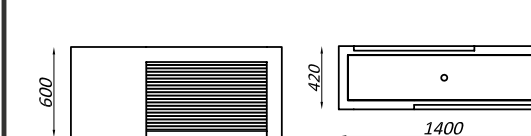

TANIT SM TNT150
ВАЗОН

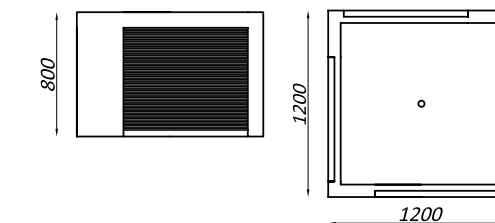

TANIT M TNT130
ВАЗОН

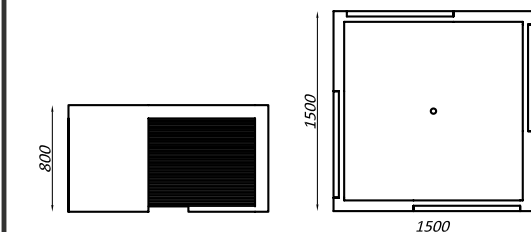

TANIT L TNT115
ВАЗОН

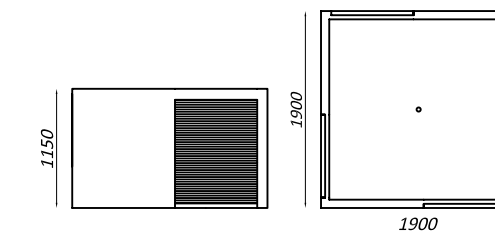

TANIT XL TNT140
ВАЗОН

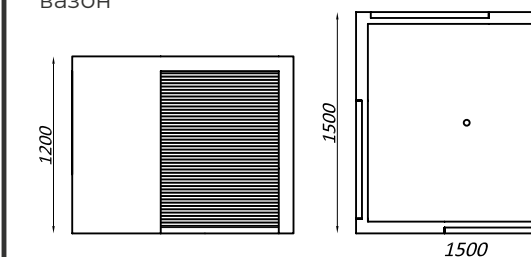

Tetris



Дизайн: Roger Albero

Все знают Tetris. И элементы из этой игры вдохновили испанского дизайнера Roger Albero на создание коллекции элементов для дизайна городского пространства. Различные по форме кубы и прямоугольники из бетона могут быть скомбинированы как угодно. Кроме того в коллекцию входит два вазона, что расширяет палитру для архитектора еще больше. Продуманные размеры, и элегантная отделка боковых плоскостей приносят в городские проекты больше эстетики чем обычно. Все элементы изготавливаются из армированного бетона и могут иметь различную фактуру поверхности. В России серия Tetris производится МАФ маркет по договору с компанией Mago:urban (Испания).

Бетон



МАФ маркет



TETRIS J TTG510

ВАЗОН

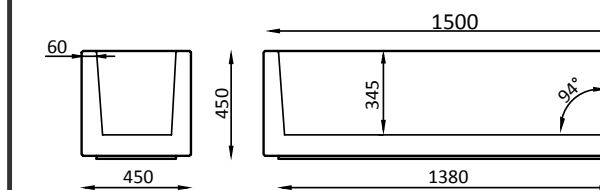

TETRIS L TTG520

ВАЗОН

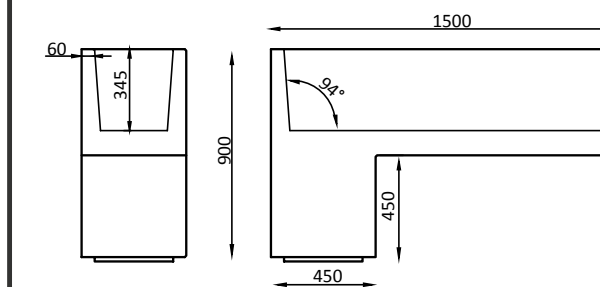



VOLNA
ВАЗОН

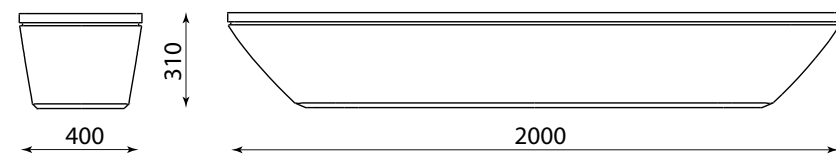

Бетон



Дерево



Сталь



VOLNA
ВАЗОН

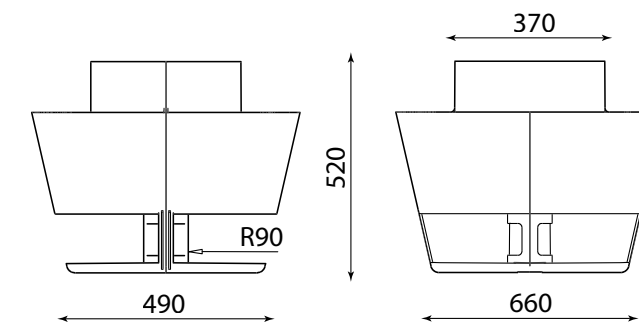

ART. LEBEDEV

Дизайн: Студия Артемия Лебедева

Для декоративных ярких цветов созданы цветочницы двух типов — низкие каменные ванны, которые просто ставятся на землю, и металлические кашпо, которые крепятся на фонари.

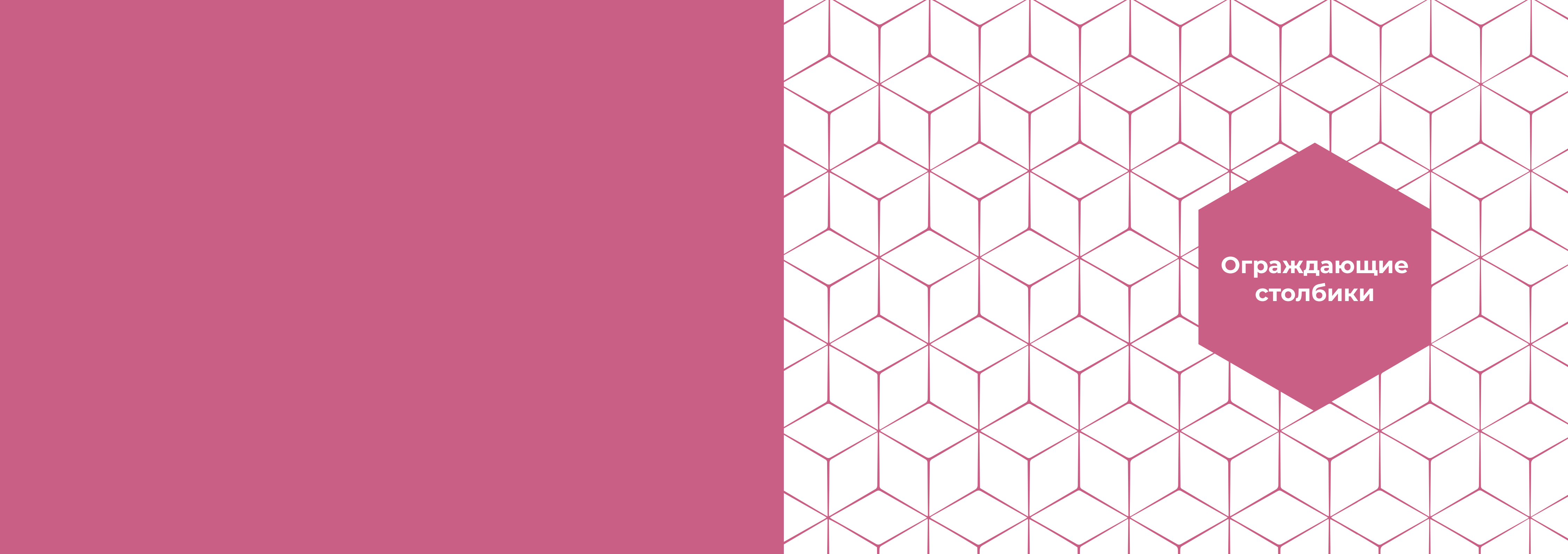

**Ограждающие
столбики**

Bard

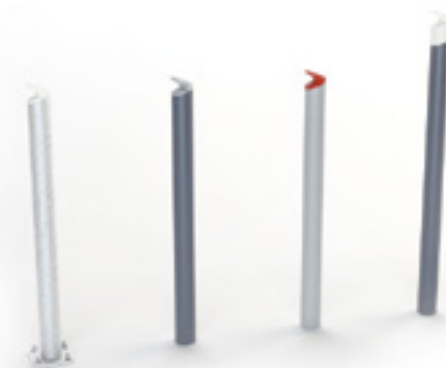

SBD100
столбик оградительный

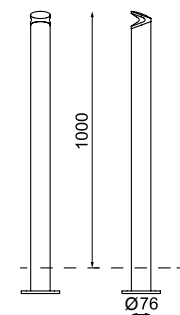

SBD101

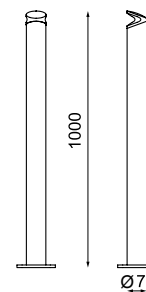

SBD120

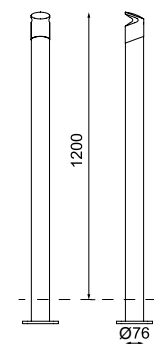

SBD121

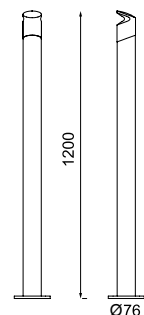

Дизайн: David Karásek

Интересный дизайн может иметь даже самый простой элемент городской архитектуры. Плавная форма навершия, дизайн которой подчерпнут из мира животных, - это не просто декорация, верхняя поверхность со склоном не позволяет оставлять на ней какие-либо предметы. При установке столбиков в ряд возникает своеобразная игра света, придающая столбикам иной характер при каждой смене угла просмотра. Прецизионное литье из алюминия, интегрированное в стальной оцинкованный корпус-трубу, создает отличный эффект целостности изделия.

Стальная оцинкованная трубка покрыта порошковым лаком или с оцинковкой без дальнейшего покрытия. Навершие столбика выполнена из алюминиевого сплава в натуральном исполнении или окрашивается порошковой краской. Конструкция позволяет выполнить окраску головки и корпуса столбика в разной цветовой гамме. Анкеровка под брусчатку.

Сталь



Алюминий



Donat



Дизайн: David Karásek, Radek Hegmon

Простой цилиндрический столбик-боллард необычной формы с облегченным Т-образным верхом. Элегантная и стройная серия DON100 с диаметром 76 мм и DON200 с диаметром 114 мм. Важным новшеством является возможность размещения в верхней части столбика DON200 светодиодного элемента низкого напряжения. Таким образом можно разместить в один ряд комбинацию идентичных столбиков с подсветкой и без.

Оцинкованная стальная конструкция покрыта порошковым лаком. Возможность установки соединительной цепи. Новая версия оснащена светодиодным элементом, не требующим обслуживания. Устанавливается на или под брусчатку с помощью скрытой анкерки. Конструкция болларда может быть съемной с применением специального ключа.

Сталь

Алюминий



DON100
столбик оградительный

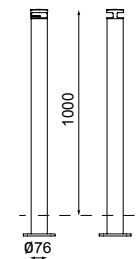

DON101

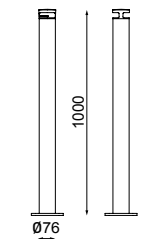

DON150

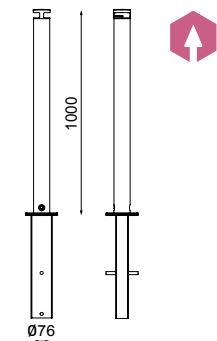

DOE100 / DOE130
/ с подсветкой

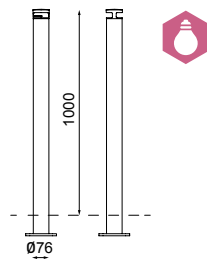

DOE101 / DOE131
/ с подсветкой

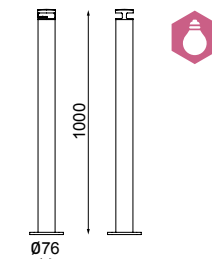

DON200
столбик оградительный

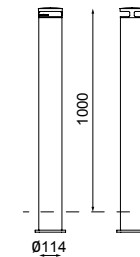

DON201

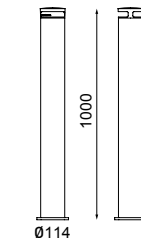

DON250

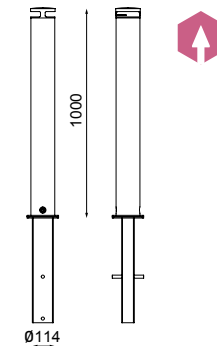

DOE200 / DOE230
/ с подсветкой

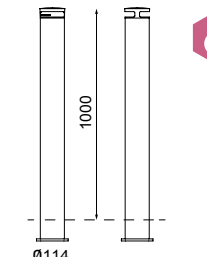

DOE201 / DOE231
/ с подсветкой

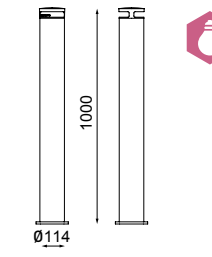

DON120
столбик оградительный

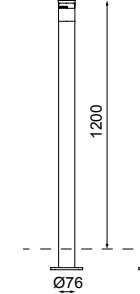

DON121

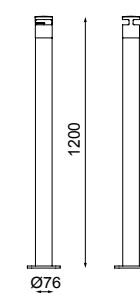

Elias

Дизайн: David Karásek, Radek Hegmon

Стройный столбик-боллард геометрически выверенной формы имеет продольную полость, благодаря которой его внешний вид меняется в зависимости от угла просмотра, от темного цвета до полной прозрачности. Простая современная комбинация с полостью имеет почти классический дизайн и подходит для любого городского пространства. По заказу корпус болларда можно снабдить гербом города или логотипом из антикоррозийного цинкового сплава. Часть болларда, которая выглядит темной в течение дня, может иметь ночную подсветку. Использование светодиодной технологии позволяет установить источник света внутри болларда, сохраняя при этом внешний вид стандартного столбика Elias.

Оцинкованная стальная конструкция окрашена порошковой краской. Установка производится на или под брусчатку с помощью скрытой анкеровки.

Сталь

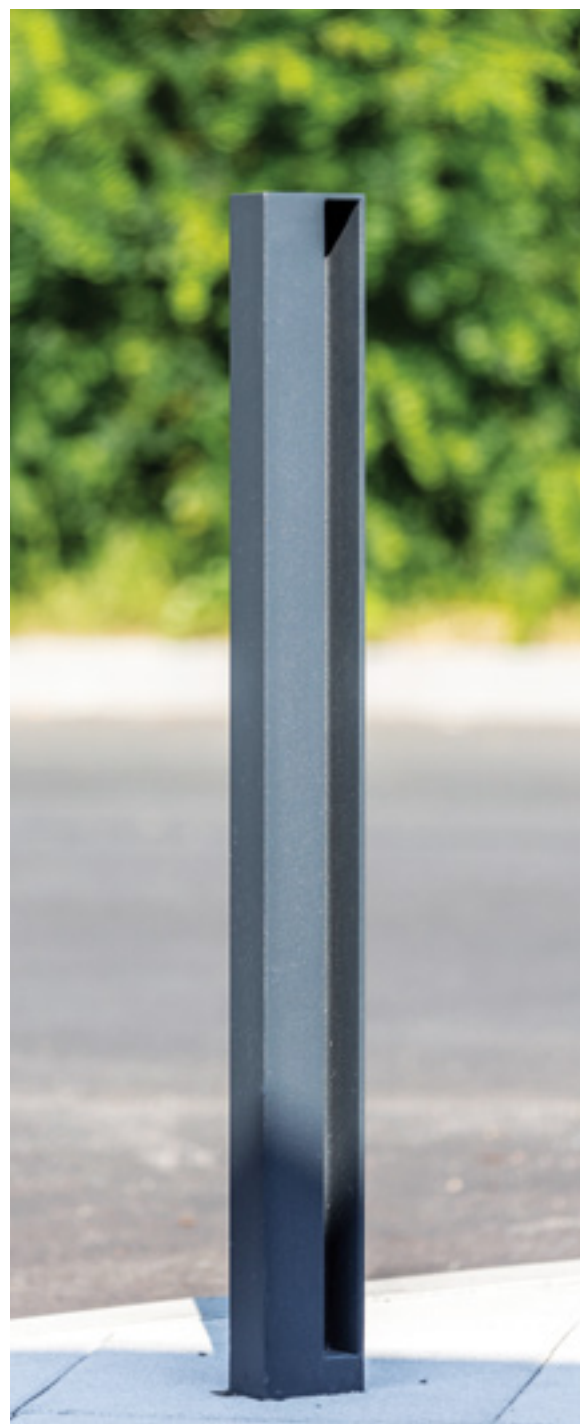

SE100
столбик оградительный

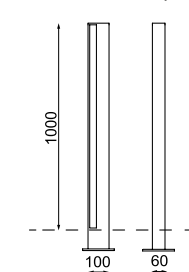

SE101

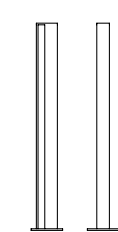

SE150

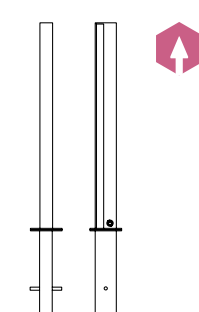

SEE100
столбик оградительный с подсветкой

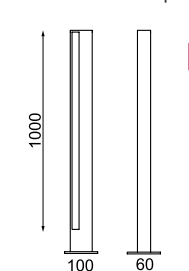

SE105
столбик оградительный с муниципальной символикой

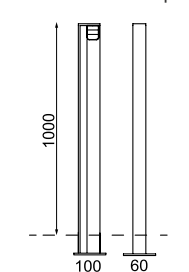

SE106

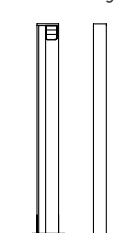

SE155

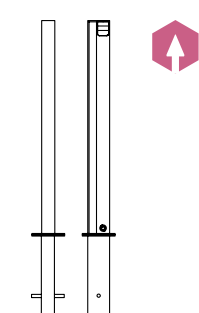

Isac

Дизайн: Tomáš Rusín, Ivan Wahla

Изящные оградительные столбики слегка конической формы изготовлены из алюминиевого сплава с рельефной городской эмблемой, расположенной в нижней части. Дополнительно предлагается также съемный вариант столбика.

Литой алюминиевый корпус окрашен порошковой краской. Монтируется на или под брусчатку с помощью скрытой анкеровки.

Алюминий



SI100 / SI105

столбик оградительный с символикой / без символики

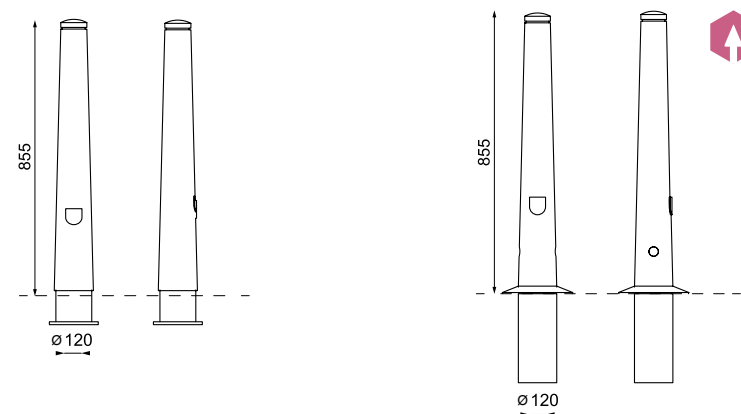

Lot

Дизайн: David Karásek, Radek Hegmon

Элегантный оградительный столбик выполнен из L-образного профиля. Простая конструкция верхней части с изгибом. Две разные ширины профиля позволяют выбрать оптимальный вариант для конкретного городского пространства. Форма и силуэт меняются в зависимости от угла просмотра.

Оцинкованная стальная конструкция окрашена порошковой краской. Дополнительный кронштейн для установки цепи. Устанавливается на или под брусчатку с помощью скрытой анкеровки. Конструкция болларда может быть съемной с применением специального ключа.

Сталь



SL100

SL101

SL150

SL200

SL201

SL250

столбик оградительный

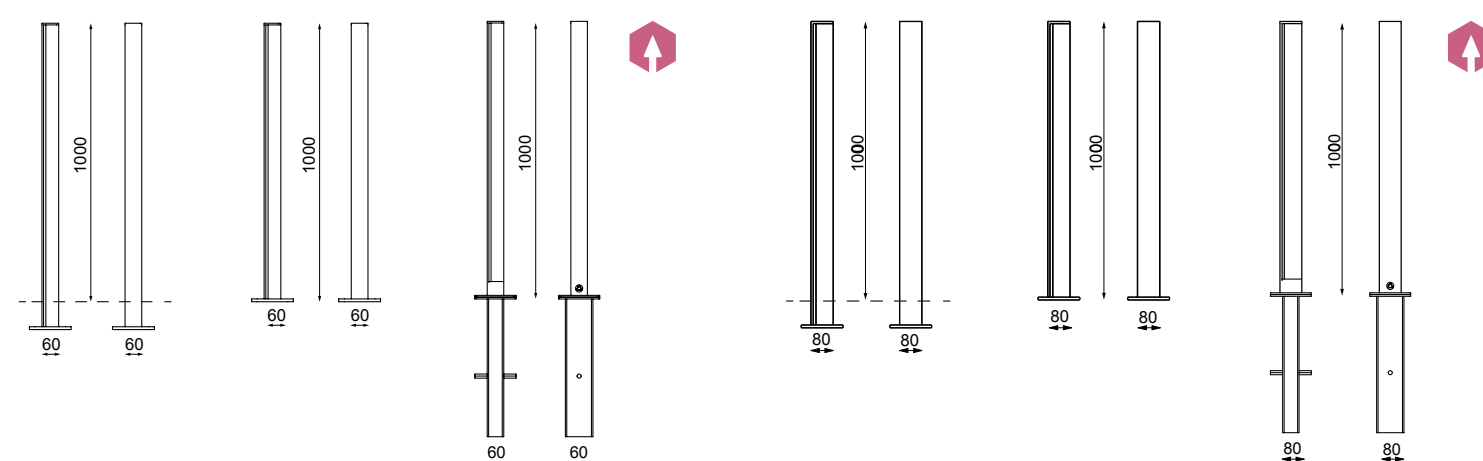

Mielon

Дизайн: David Karásek, Radek Hegmon

Изящный оградительный столбик из алюминия. Стройные пропорции и скульптурность формы вторят дизайну скамейки Miela. Эффект двойной грани прекрасно виден при установке нескольких столбиков в один ряд.

Корпус столбика изготовлен из алюминиевого сплава.

Алюминий



SM100
столбик оградительный

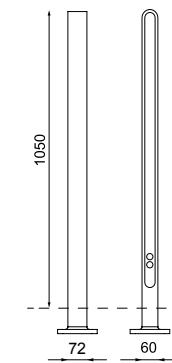

SM101

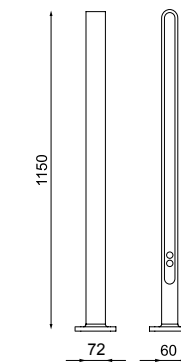

Pausita

Дизайн: Oriol Guimerà

Компания МАФ маркет выпускает боллард Quad по контракту с каталонской компанией MAGO:Urban.

Бетон



PAU100
боллард

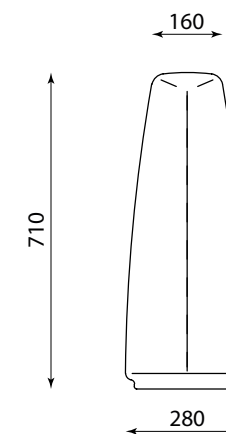
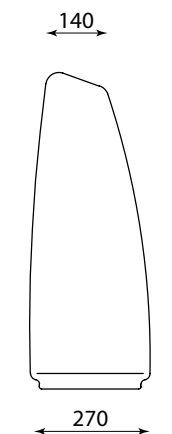

Polygood

Дизайн: POLYGON

Дизайн болларда Polygood определяется единой стилистикой коллекции. Треугольная форма столбика - болларда высотой 600 мм из архитектурного бетона вторит дизайну скамей и вазонов Polygood. Боллард возможно изготовить также с элементами для крепления ограждающей цепочки. Монтаж болларда осуществляется на стальную шпильку, установленную снизу.

Бетон



МАФ маркет



3R470
боллард

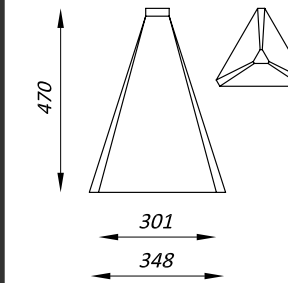

3R600

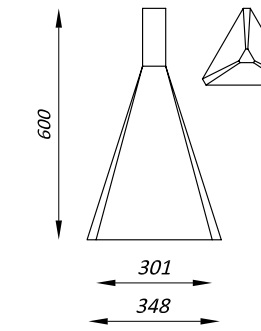

R600

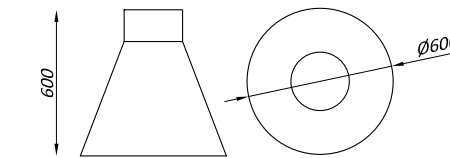

Quad / Quad Bike

Дизайн: Ernest Perera

Компания МАФ маркет выпускает боллард Quad по контракту с каталонской компанией MAGO:Urban. Версия Quad Bike с интегрированной велопарковкой.

Бетон



Сталь



МАФ маркет



QUAD
боллард

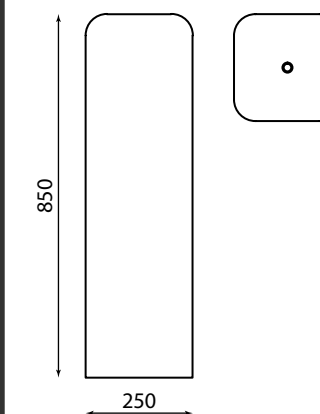

QUAD BIKE
боллард с велопарковкой

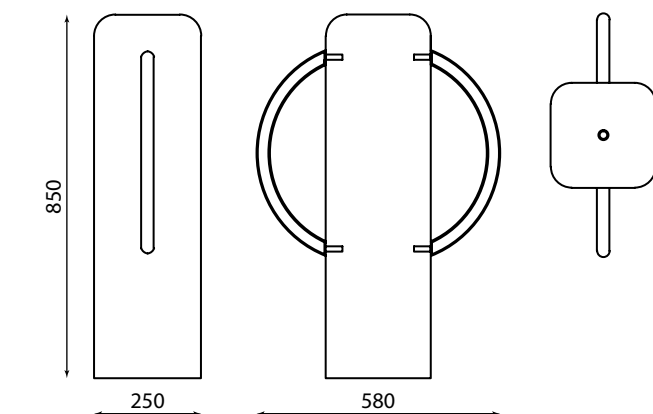

Ursus

Дизайн: Xavier Brucet

Только с первого взгляда боллард Ursus кажется примитивным параллелепипедом. На самом деле его пропорции практически идеальны, а форма в виде ромба позволяет привнести в проект некоторую изюминку. Прочный и надежный бетонный боллард идеально отделит пешеходов от автомобилей. Ursus изготавливается из бетона. Монтаж осуществляется к бетонному основанию с помощью анкера.

Бетон



МАФ маркет



URSUS40
боллард

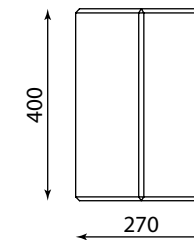

URSUS60
боллард

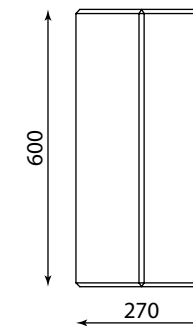

URSUS70
боллард

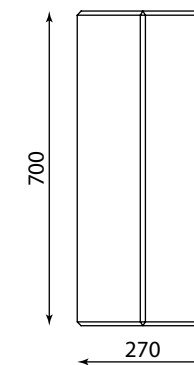

URSUS100
боллард

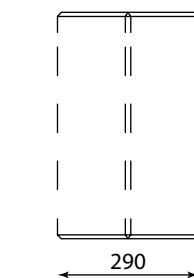
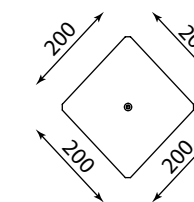
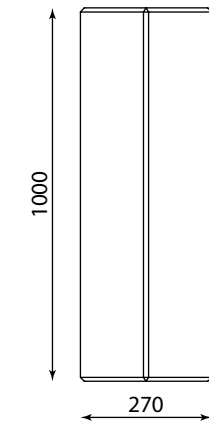

Volna

Дизайн: Студия Артемия Лебедева

Ограждающий столбик из линейки городских объектов Волна изготавливается из бетона и жестко крепится к бетонному основанию.

Бетон



МАФ маркет



VOLNA S VLB110
боллард

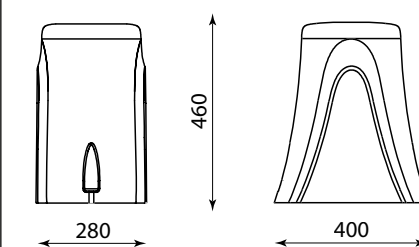

VOLNA G VLB210
боллард

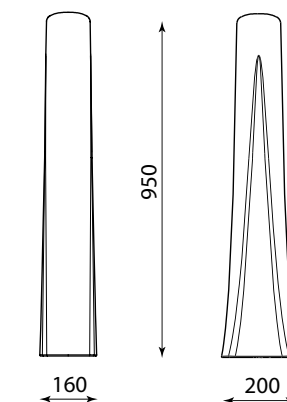



Велопарковки

Bikepark



Дизайн: Péter Kukorelli, Balász Orlai

Стойка остроумно копирует международный символ парковки букву «Р» и одновременно выполняет сугубо функциональную задачу. Велопарковка является составной частью целой системы, установленной на улицах в местах бывших автомобильных парковок. Она может быть установлена в ряд или отдельно.

Конструкция выполнена из согнутых оцинкованных стальных трубок и укрепляется на или под брусчатку.

Сталь



ВРК140
велопарковка

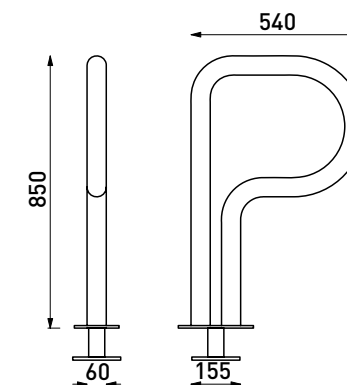

ВРК110
велопарковка

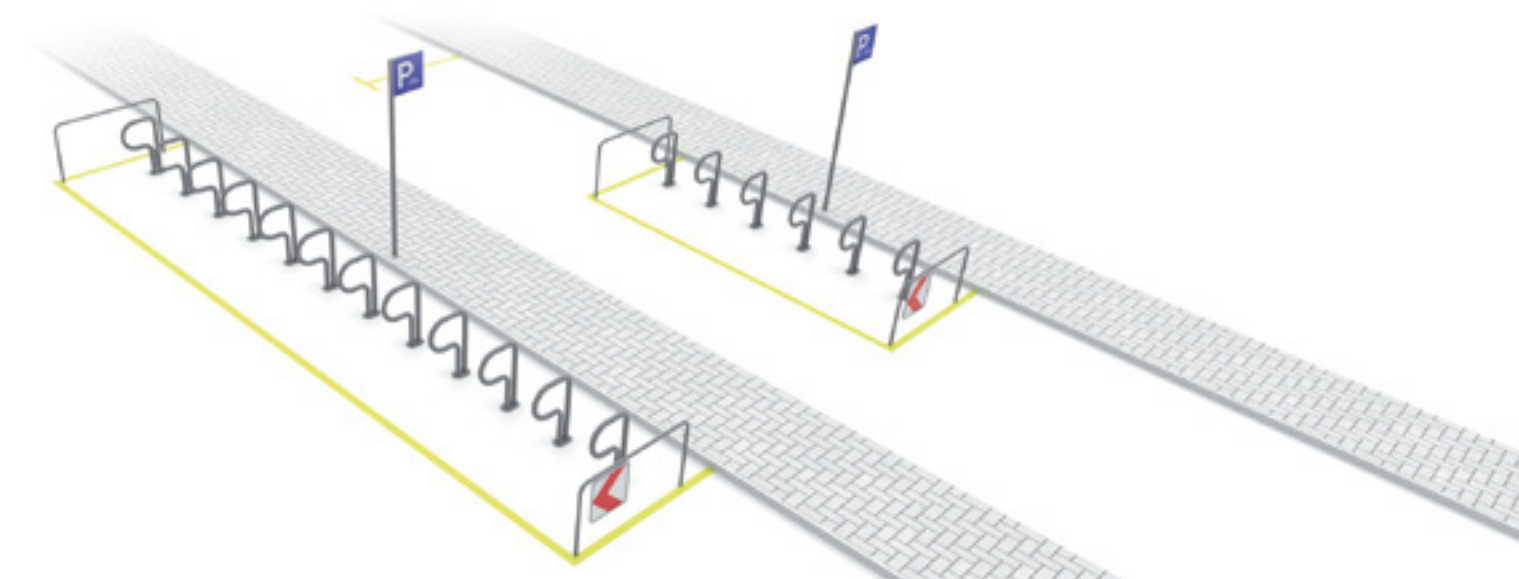
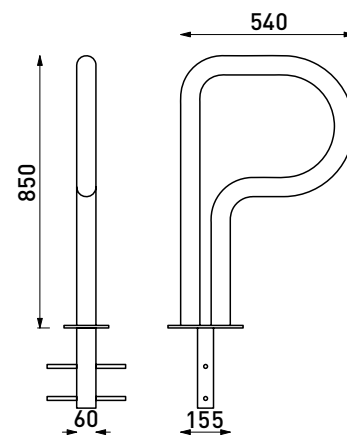

Edgetyre



Дизайн: David Karásek, Radek Hegmon

Простая варибельная велопарковка для установки в крытых павильонах или непосредственно на улице. Верхний горизонтальный элемент снабжен прочной резиновой прокладкой, которая предохраняет запаркованный велосипед от царапин.

Оцинкованная стальная рама покрыта порошковой краской. Верхняя часть стойки имеет покрытие из высокопрочной резины (EPDM).

Сталь



EPDM



STE110
велопарковка

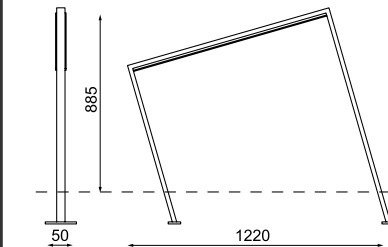

STE210

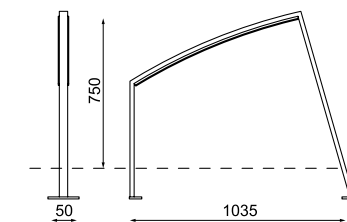

STE310
велопарковка

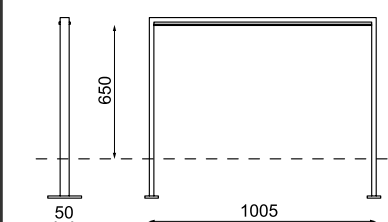

STE310

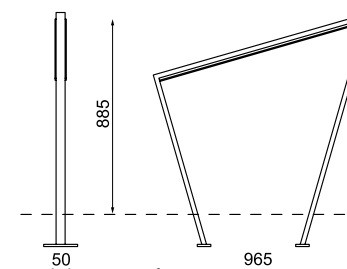

STE510
велопарковка

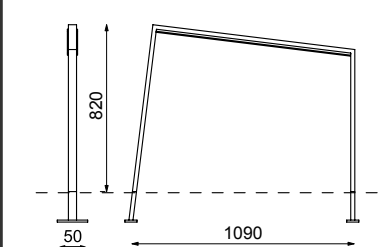

Eight

Дизайн: Studiorange

Велопарковка Eight изготавливается из листового гальванизированного металла 10 мм, окрашенного порошковой краской. Сбоку есть отверстие D30 для крепления велосипеда замком.

Сталь



LAB23



EIGHT
велопарковка

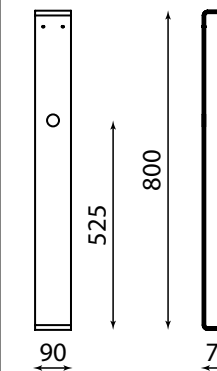

Gomez

Дизайн: David Karásek

Опора лаконичной круглой формы образована уникальным профилем из двух материалов: внутри оцинкованная сталь как опора, внешняя оболочка изготовлена из прочной резины. Кольцо встроено в тонко проработанный кронштейн из алюминиевого сплава. Опора прочная, чтобы удержать ваш велосипед, но и достаточно мягкая, чтобы не повредить его. Круг без излишних украшений посаженный в поверхность отлично работает в любом архитектурном контексте и в любых возможных ситуациях — установлен ли он отдельно, небольшими группами или длинными рядами, в которых окружности интересно переплетаются.

Сталь



EPDM



mm
cité

1

Опорная конструкция из оцинкованной стали покрыта резиновым (EPDM) профилем. Крепление на поверхность с помощью кронштейнов из алюминиевого сплава.



GMZ110
велопарковка

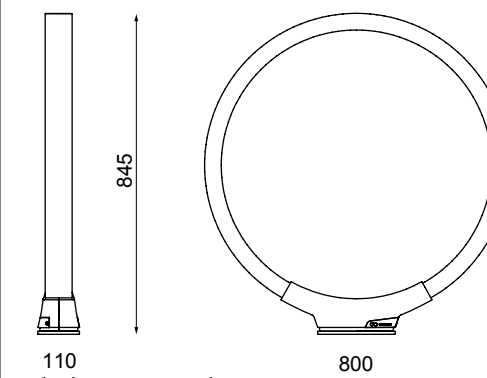

GR

Дизайн: МАФ маркет

Когда вам нужно где-то припарковать свой велосипед, то велопарковка GR C100 из коллекции малых архитектурных форм Garden Ring (GR) может оказаться самым лучшим вариантом. Удобная форма позволяет легко закрепить велосипед или самокат с помощью тросового замка и надежно его сохранит на время отсутствия владельца. Велопарковка изготовлена специально для использования в агрессивной городской среде. Можно монтировать как на поверхность, так и под мощение. Окрашена порошковой краской.

Сталь



GR C100
велопарковка

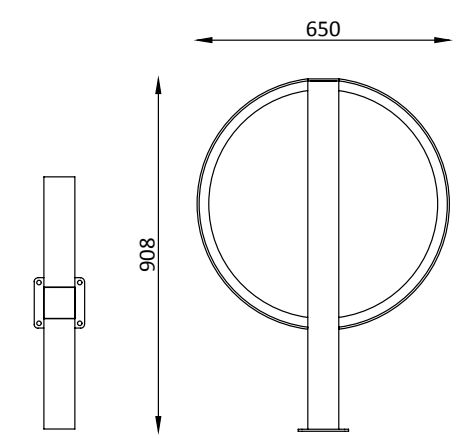

Lotlimit

Дизайн: David Karásek, Radek Hegmon

Простая стойка для велосипеда сходна по дизайну с ограждением Lotlimit и может стать составной частью любого городского проекта. Велопарковка прекрасно сочетается с современной и исторической архитектурой. Скрытая анкеровка под брусчатку.

Сталь



ВРК140
велопарковка

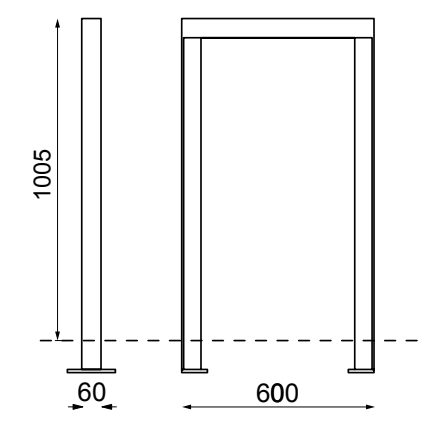

Meandre

Дизайн: David Karásek, Radek Hegmon

Двухсторонняя велопарковка совершенно нового уникального дизайна, элегантная форма которого чрезвычайно удобна для парковки велосипеда. Характерные изгибы из прочной резиновой полосы мягко, но надежно удерживают переднее или заднее колесо велосипеда любого размера. Стержень, проходящий через конструкцию, помогает зафиксировать велосипед.

Сталь



EPDM



Рама из нержавеющей или оцинкованной стали покрыта порошковым лаком и легко крепится к бетонному основанию или брусчатке. Полоса из технической резины (EPDM) изогнута в виде меандра.



MDR110
велопарковка

🚲 x 6-10

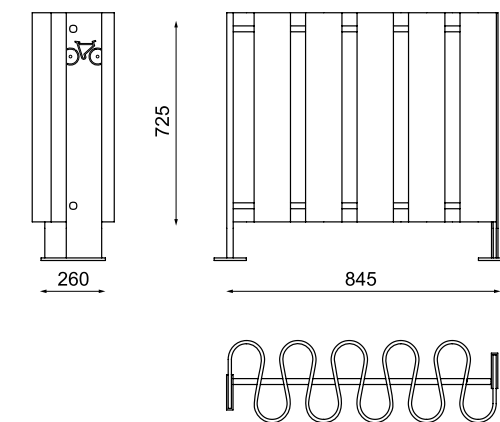

reddot design award
honourable mention 2010



Mei

Дизайн: МАФ маркет

Велопарковка для большого количества велосипедов, выполненная в стиле модерн. Материал изготовления - сталь. Изделие предварительно покрывается горячим цинком и окрашивается порошковой краской. Выгодно отличается эстетикой и компактными габаритами.

Сталь



ВРК140
велопарковка

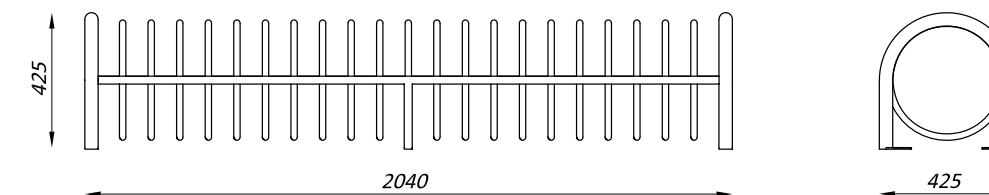

Polygood Velo

Дизайн: POLYGON

Стильная велопарковка из коллекции малых архитектурных форм Polygood. Варианты изготовления: оцинкованная сталь, сталь окрашенная порошком или нержавеющая полированная сталь. Монтаж на грунт с помощью анкеров через фланец.

Сталь



PGV110
велопарковка

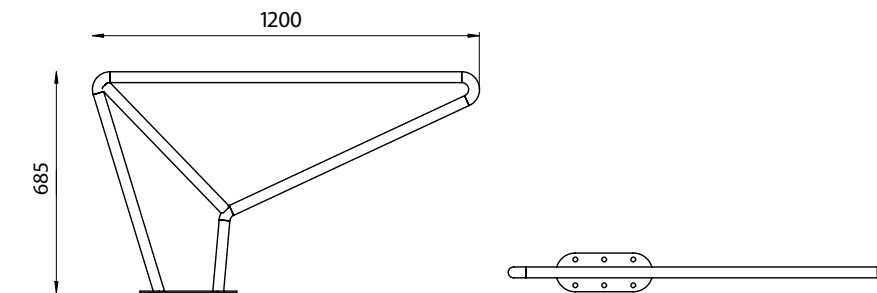

Simple

Дизайн: МАФ маркет

Простейшая конструкция велопарковки в трех вариантах способа монтажа. Возможные варианты поверхности: горячий цинк, покраска порошком, полированная нержавеющая сталь.

Сталь



SMP110
велопарковка

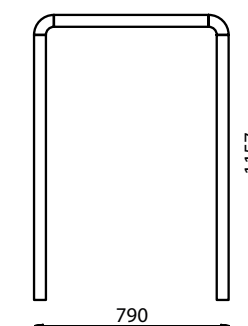

SMP210
велопарковка

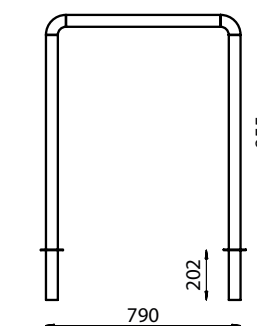

SMP310
велопарковка

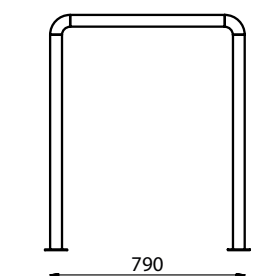

Velo

Дизайн: David Karásek, Radek Hegmon

Практичная и долговечная велопарковка сложного современного дизайна. Элегантная форма подходит даже для сложных проектов высшего уровня. Односторонние и двухсторонние варианты.

Оцинкованная стальная рама с четырьмя или шестью стойками для велосипедов окрашена порошковой краской. Дополнительная перекладина для фиксации велосипедов. Установка свободная или со скрытой анкерровкой.

Сталь



mm
cite

1

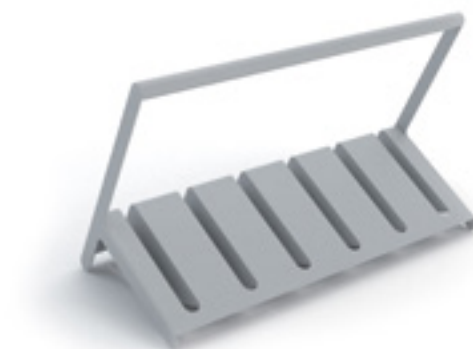

VL140
велопарковка
с поручнем односторонняя  x 4

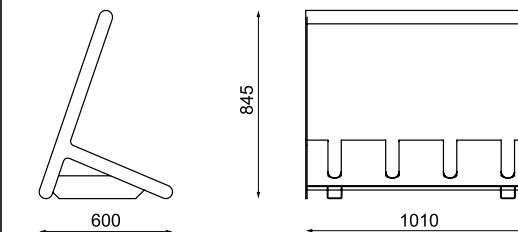

VL145
 x 6

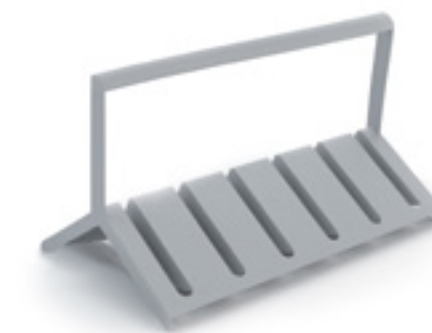
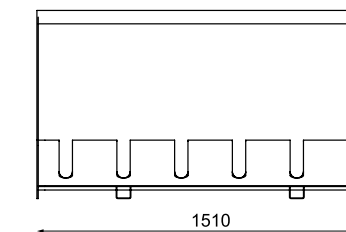

VL240
велопарковка
с поручнем двухсторонняя  x 4

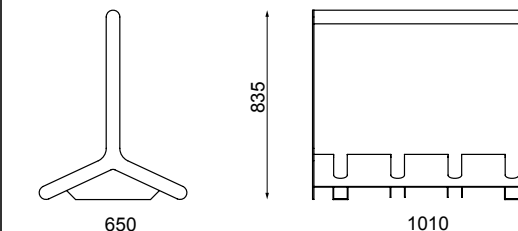

VL245
 x 6

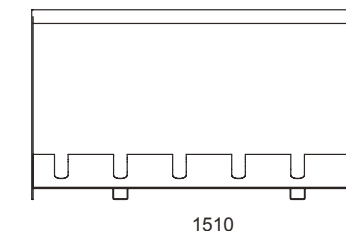



VLP201
велопарковка

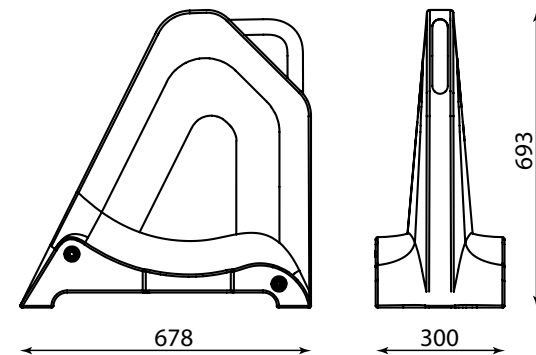

Бетон



Сталь



Дизайн: Студия Артемия Лебедева



ART. LEBEDEV

Модульная велопарковка из коллекции уличной мебели Волна. Основание из бетона, стальное крепление для фиксации велосипеда. Модули соединяются между собой стальным креплением или могут быть свободностоящими.



Ограждения

Lotlimit



Дизайн: David Karásek, Radek Hegmon

Чистая линия ограждения, составленная из комбинации L-образных профилей с дизайном столбиков серии Lot, открывает новые возможности в урбанизации общественного пространства. Облегченные версии с одной горизонтальной перекладиной, многокомпонентные варианты, полностью препятствующие пролезанию, или модели с эффектной конструкцией из троса позволяют выбрать оптимальное решение для любого городского пространства. Сниженное ограждение может служить надежной защитой для зеленых насаждений. Два основных размера опор L-образных профилей: 60 мм и 80 мм.

Оцинкованная стальная конструкция окрашена порошковой краской. Двухцветная комбинация рекомендуется для вариантов с трубчатыми элементами (SL700). Анкеровка под брусчатку.

Сталь



SL600
ограждение

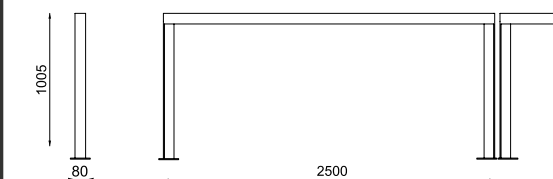

SL650
ограждение с тросом

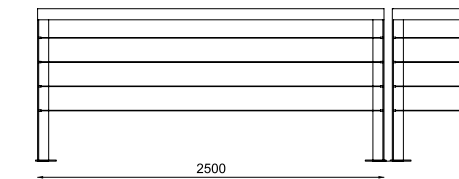

SL503
ограждение низкое



SL730
ограждение с трубками

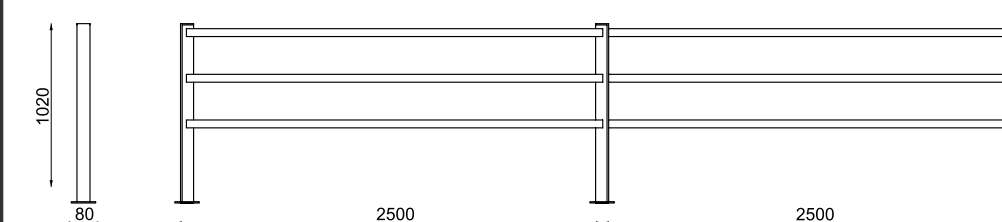

Cydlimit

Дизайн: David Karásek, Radek Hegmon

Ряд компактных ограждений на основе боллардов Суд. Облегченный вариант с одной горизонтальной трубкой в стандартном и сниженном исполнении или вариант с рейлингами из нержавеющей троса.

Оцинкованная стальная конструкция окрашена порошковой краской. Установка на или под брусчатку.

Сталь



SC500
ограждение низкое

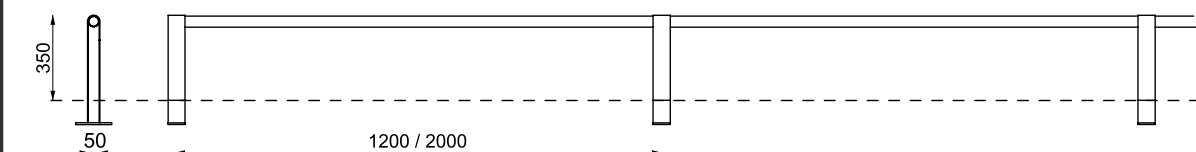

SC600
ограждение с трубкой

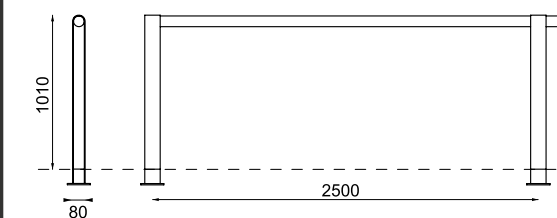

SC700
ограждение с тросом из нержавеющей стали

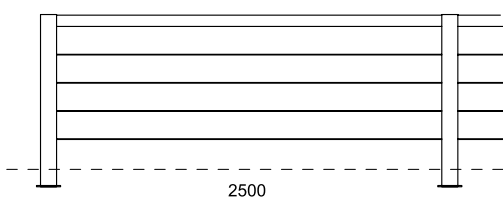



Навигация

C-light IF



Дизайн: David Karásek, Radek Hegmon

Практичный рекламный носитель современной формы подходит для различных видов информации и может использоваться как стандартный информационный стенд для объявлений или вместительная витрина с подсветкой. Актуальная версия включает в себя множество технических инноваций и усовершенствованные эксплуатационные качества. Отличная устойчивость к вандализму и неблагоприятным погодным условиям.

Оцинкованная стальная конструкция покрыта порошковой краской стандартного цвета, закаленное стекло.

Сталь



Стекло



IF110
односторонняя информационная витрина (900 x 700 мм)

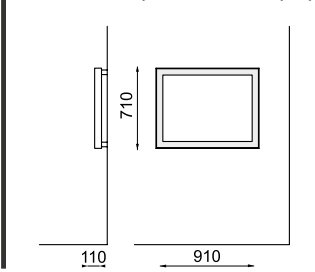

IF120
односторонняя информационная витрина (900 x 700 мм)

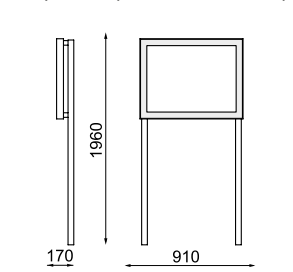

IF120

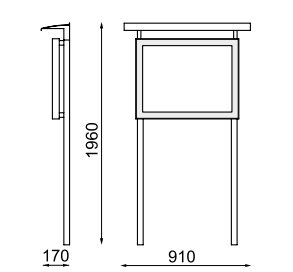

IF220
односторонняя информационная витрина (900 x 700 мм)

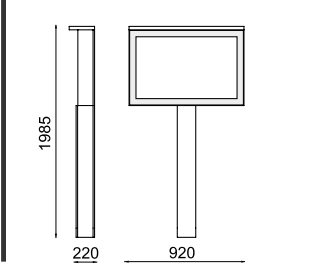

IF250
односторонняя информационная витрина (900 x 700 мм)

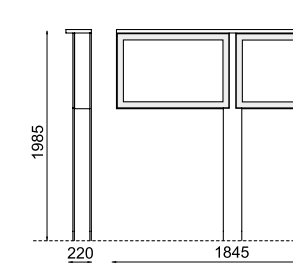

IF510
информационная витрина с подсветкой (1200 x 1700 мм)

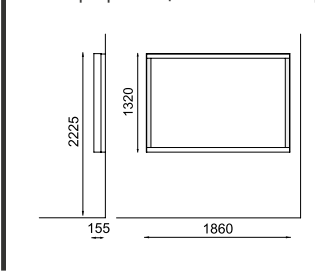

IF520
информационная витрина с подсветкой (1200 x 1700 мм)

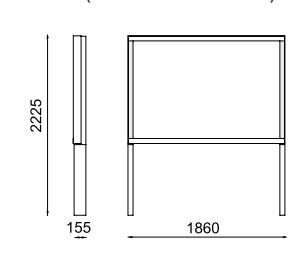

IF530

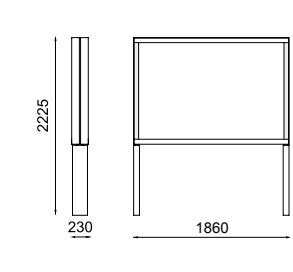

C-light

Дизайн: David Karásek, Radek Hegmon

Современные, полностью оснащенные рекламные носители стандартного размера, в комбинации из оцинкованной стали, нержавеющей стали и алюминия, вносят в зону города уникальный эффект подсвеченной информации. Инновационная продукция с улучшенными эксплуатационными свойствами и повышенной прочностью.

Оцинкованная стальная конструкция покрыта порошковым лаком стандартного цвета, вертикальные боковые рейки дверок выполнены из окрашенного алюминия, горизонтальные - из шлифованного алюминия. Дверцы из закаленного стекла открываются вверх.

Сталь

Стекло



CL-R100 (1900x1320)
CL100
 информационная витрина
 с подсветкой

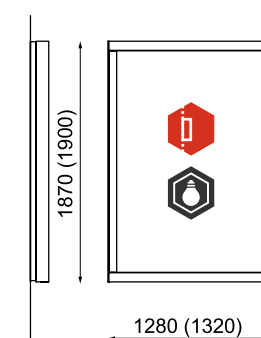

CL-R110 (2270x1320)
CL110

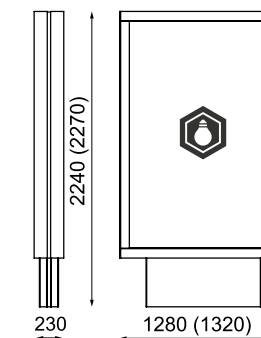

CL-R170 (2270x1320)
CL170

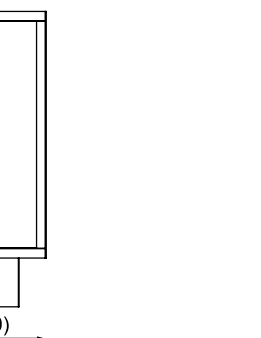

CL-R270 (2270x1320)
CL270

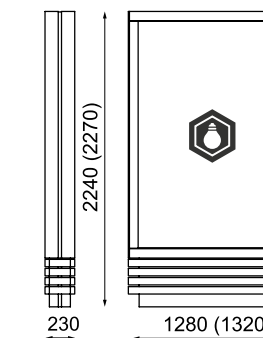

Egero

Дизайн: David Karásek, Radek Hegmon

Цилиндрический корпус размещается на конструкции из неравномерных стальных пластин, что придает статической структуре своеобразную динамику. Возможны варианты со светодиодными элементами, которые располагаются на элегантных кольцах и освещают рабочую информационную поверхность.

Оцинкованная стальная конструкция покрыта порошковой краской. Рабочая поверхность изготовлена из оцинкованной листовой стали.

Сталь



EGR410
 носитель рекламы, цилиндрический

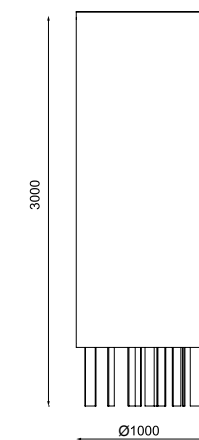

EGR420
 / с подсветкой

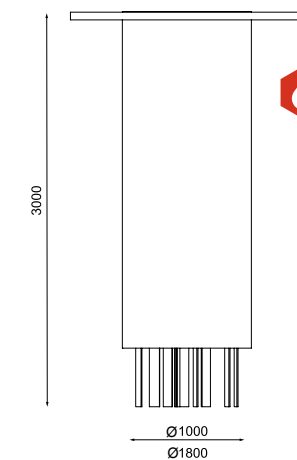

Os

Дизайн: David Karásek, Radek Hegmon

Стрелочная система навигации OS использует принцип изящных стрелочных указателей, указывающих нужное направление и видных со всех сторон. Простая, но эффектная форма указателей, в сочетании с тщательно проработанными графическими символами, представляет собой инструмент для создания полноценной системы уличной навигации в любых условиях.

Оцинкованная стальная опора и алюминиевые стрелки окрашиваются порошковой краской. Графика наносится самоклеящейся пленкой или методом шелкографии. Стандартная установка стрелок насчитывает до пяти уровней, причем стрелки могут указывать четыре противоположных направления в пределах одного уровня. Отдельные уровни можно поворачивать в соответствии с направлением. Таким образом, одна опора может быть максимально оснащена двадцатью стрелками-указателями в восьми направлениях. Стрелки могут быть также установлены на существующих опорах городского освещения с помощью универсального крепежного элемента.

Сталь



OS500
стрелочный указатель направления

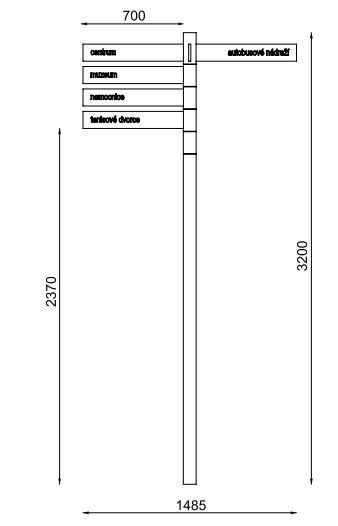
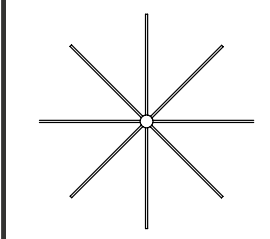

Pp

Дизайн: David Karásek, Radek Hegmon

Современная трактовка классического элемента урбанистического дизайна в городах и сельской местности.

Оцинкованная стальная конструкция покрыта порошковой краской стандартного оттенка. OSB панель или толстый стальной оцинкованный лист.

Сталь



ОСП



PP425 / PP420 (OSB-плита)
односторонний носитель рекламы с панелью

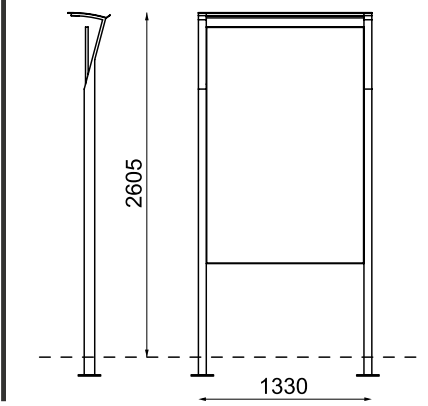

PP445 / PP440 (OSB-плита)

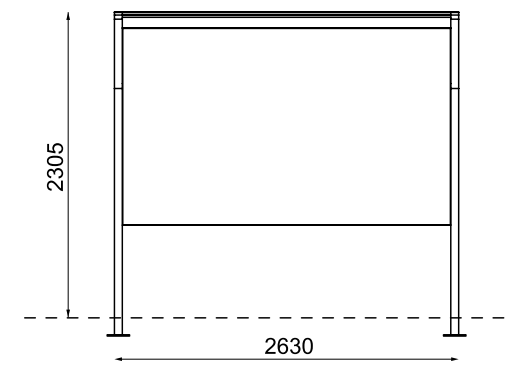

Saxon

Дизайн: МАФ маркет

Информационная стела с подсветкой изготавливается из шлифованной нержавеющей стали. Лицевая и тыльная стороны стелы изготовлены из закаленного клеенного стекла. Внутри корпуса стелы установлены 3 люминесцентные лампы 58W/640 и 3 люминесцентные лампы 15W/640 или светодиодные источники света. Замена источника света производится с помощью стандартного инструмента. IP55. Возможно изготовление из шлифованной нержавеющей стали.

Сталь



Стекло



Бетон



МАФ маркет



SXN110

информационная стела с подсветкой

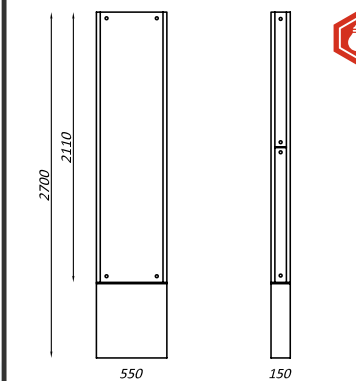

Tuda

Дизайн: МАФ маркет

Опора с указателями направлений изготавливается из горячеоцинкованной стали с порошковой покраской. Стрелки указателей изготавливаются также из оцинкованной стали с порошковой покраской.

Сталь



Алюминий



МАФ маркет



TDU420

указатель направлений

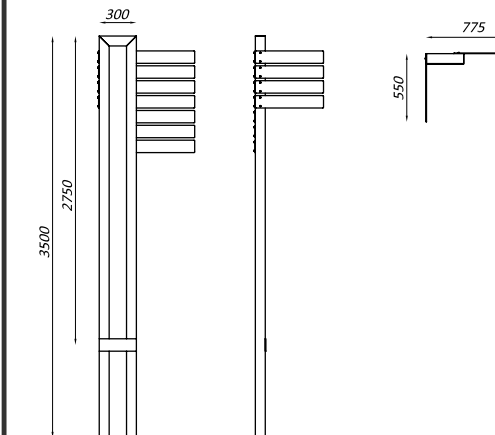

Ukaz 3/4

Дизайн: МАФ маркет

Указатель для навигации по направлениям. Опора изготавливается из стали с антикоррозионной обработкой и порошковой покраской. Стрелки указателя изготавливаются из алюминия. Возможна установка до 6 стрелок в каждую сторону. Нижняя часть опоры бетонируется. Глубина фундамента 1500 мм. Доступны 4 формы стрелок.

Сталь



Алюминий



NUK130
указатель направлений

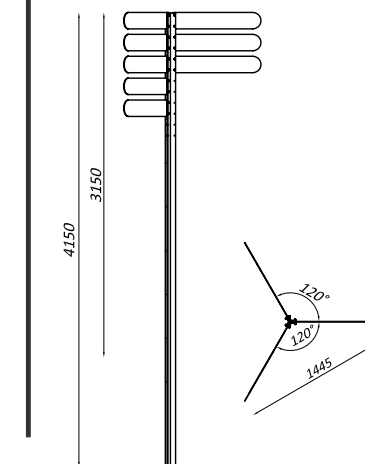

NUK140
указатель направлений

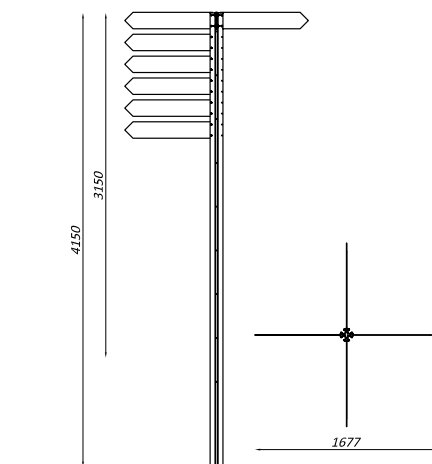

Znak I / II

Дизайн: МАФ маркет

Информационная колонна с подсветкой изготавливается из нержавеющей стали и окрашивается порошковой краской. Внутри корпуса колонны с одной из сторон вырезаны буквы и установлен лист поликарбоната. В качестве источника света используются светодиодные источники света. Монтаж колонны производится на закладной элемент под мощение. Монтажный фланец может быть как видимым так и скрытым. IP65. Возможно изготовление из шлифованной нержавеющей стали.

Сталь



Поликарбонат



ZNK110
колонна с подсветкой

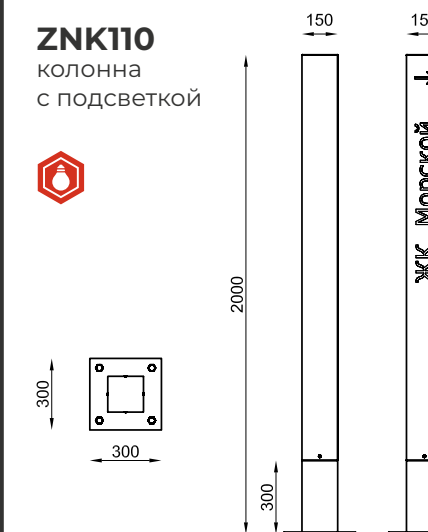

ZNK210
колонна информационно-навигационная с подсветкой



Материалы & СИМВОЛЫ



- сосна



- ятоба



- термоясень



- термососна



- акация



- лиственница



- сталь покрыта порошковой краской с матовой структурой в любом цветовом исполнении по шкале RAL



- алюминиевые сплавы подвергаются анодированию, сохраняющему характерный цвет алюминия. Все компоненты могут быть также покрыты полиэфирной порошковой краской по шкале RAL



- светло-серый бетон



- серый бетон



- темно-серый бетон



- стекло / поликарбонат



- ориентированно-стружечная плита



двухцветная конструкция



USB зарядное устройство



LED подсветка / с освещением



съемный столбик



50л объем в литрах



подсветка всей плоскости



установка на стену



односторонняя



двухсторонняя



г. Москва, Ленинский проспект, 121/1, строение 2, офис 108

8 800 600 96 08

www.mafmarket.ru